

Ceník 2026

Platný k 1. 4. 2026

Komplexní systém větrání



BRINK

Air for life





ubbink

Tradice, důvěra, kvalita a
vývoj

Mnohaleté zkušenosti s vývojem a
výrobou rezidenčního větrání.



Poznámky a vysvětlení v ceníku:

- Veškeré uvedené ceny jsou bez DPH
- Kat. značí kategorii slev (A, B, C, D, 0)
- Skl. značí jak je vedeno zboží skladem:
 -  = zboží drženo skladem a průběžně doobjednáváno
 -  = na objednávku u výrobce



Obchodní, dodací a záruční podmínky naleznete ve Všeobecných obchodních podmínkách firmy ŠTORC TZB s.r.o. , ke stažení na firemním webu.

Ostatní:

Změny technického či obchodního charakteru jsou vyhrazeny bez předchozího upozornění. Za tiskové chyby či chybné údaje nepřebíráme odpovědnost.

Vzorkovna a sklad v Benešově u Prahy



Důvěryhodné větrací jednotky **BRINK**

Větrací jednotky od firmy Brink splňují veškeré podmínky kladené na rezidenční větrací jednotky. Výrobce Brink Climate Systems dokládá kvalitu svých větracích jednotek nezávislými a důvěryhodnými dokumenty.

Certifikát Passive House Institute

Certifikáty PHI nejsou pro výrobce povinné, ale renomovaný výrobce kvalitních zařízení si nemůže dovolit zde nebýt. Uživatel může srovnávat parametry s ostatními výrobci a vytvořit si tak obrázek o kvalitě nabízených zařízení.



CERTIFICATE Passive House Institute
Dr. Wolfgang Feist
64283 Darmstadt
Germany

Certified Passive House Component
Component-ID 1288vs03 valid until 31st December 2022



Category: Air handling unit with heat recovery
 Manufacturer: Brink Climate Systems B.V., Netherlands
 Product name: Brink Flair 325

Specification: Airflow rate < 600 m³/h
 Heat exchanger: Recuperative

This certificate was awarded based on the product meeting the following main criteria

Heat recovery rate	η_{HR}	$\geq 75\%$
Specific electric power	$P_{\text{E,spec}}$	$\leq 0.45 \text{ Wh/m}^3$
Leakage		$< 3\%$
Comfort		Supply air temperature $> 16.5^\circ\text{C}$ at outdoor air temperature of -10°C

Airflow range	69–251 m ³ /h
Heat recovery rate	$\eta_{\text{HR}} = 91\%$
Specific electric power	$P_{\text{E,spec}} = 0.21 \text{ Wh/m}^3$

At an airflow of 202 m³/h, the specific electric power $P_{\text{E,spec}} = 0.19 \text{ Wh/m}^3$.



CERTIFIED COMPONENT
Passive House Institute

www.passivehouse.com

Pro větrací jednotky Brink Flair jsou k dispozici Prohlášení o shodě od nezávislého a uznávaného Evropského centra pro testování rezidenčních větracích systémů, kde si mohou uživatelé ověřit účinnosti a spotřeby větracích jednotek dle EN 13141-7.



Větrací jednotky Brink fungují více než 40 let ve světě a 20 let v ČR

KF.82.01.257.AD.01
18.05.18 

Declaration of conformity regarding the determination of energetic efficiency according to EN 13141-7:2010

On behalf of Brink Climate Systems B.V. the determination of energetic efficiency was conducted by Europäisches Testzentrum für Wohnungslüftungsgeräte (TZW), e. V. in Dortmund, Germany.

Tests were carried out according to:

- EN 13141-7:2010: Ventilation for buildings – Performance testing of components/products for residential ventilation – Part 7: Performance testing of a mechanical supply and exhaust ventilation units (including heat recovery) for mechanical ventilation systems intended for single family dwellings

Technical data of the tested unit:

Manufacturer:	Brink Climate Systems B.V.
Type:	Flair 325 40 L EU
Serial Number:	430000180301
Year of construction:	2018
Power supply:	230 V – 50 Hz
CE-Label:	Yes
Maximum volume flow:	325 m ³ /h

Results, energetic efficiency 7°C:

Air flow [m ³ /h]	Temperature ratio, supply air η_{HR} [%]	Total electric power consumption P_{E} [W]	Specific electric power consumption [Wh/m ³ /h]
51	98,4	11,7	0,23
224	90,8	34,7	0,15
325	90,5	79,2	0,24

Results, energetic efficiency 2°C:

Air flow [m ³ /h]	Temperature ratio, supply air η_{HR} [%]	Total electric power consumption P_{E} [W]	Specific electric power consumption [Wh/m ³ /h]
50	97,7	11,5	0,23
225	94,0	37,0	0,16
327	93,2	86,8	0,27

Results of performance tests of aerodynamic characteristics, of heat recovery characteristics and of the effective power consumption are taken from tests with number M.82.01.257.AD.

2 / 2

ŠTORC TZB s.r.o.

Křížíkova 1590, 256 01 Benešov, tel.: 317 724 910, e-mail: info@storc.cz

1. 4. 2026 (Z1)

Air 70 – lokální rekuperační jednotka

Rovnotlaké větrání se zpětným ziskem tepla pro jednotlivé místnosti:

- Pohledová vnitřní mřížka
- Vzduchový výkon až 70m³/h; velikost otvoru ve stěně 260-280mm
- Účinný protiproudý výměník 79% při 49m³/h (EN 13141-8)
- Úsporné EC ventilátory 0,2Wh/m³ při 49m³/h
- Velmi tichý provoz L_{wa} 40dB(A) při 49m³/h
- Vestavěný bypass
- Odolná proti nárazovému větru ±20Pa
- Vestavěný ochranný přehřev s plynulou regulací výkonu

Možnosti vybavení Air 70

	Verze standard	Verze PLUS
Ovládání na jednotce	Ano	Ano
Logický vstup + 24V	Ne	Přepínač výkonu
CO ₂ senzor		Volitelné příslušenství
Vlhkostní RH senzor		Volitelné příslušenství
Mod Bus		Ano



Kompletní jednotka Air 70 včetně venkovní mřížky pro instalace do stěny 500-600mm:

Kat.	Sk.	Zařízení		Popis	Obj. číslo	Cena bez DPH
C	✓	Air 70 Standard– bílá		Kompletní jednotka včetně instalační trubky do zdi, vnitřní mřížky a venkovní mřížky pro instalaci do stěny 50-60cm	450 050	33.912,-Kč
C	✓	Air 70 Standard - nerez			450 052	33.912,-Kč

Prodloužení venkovní mřížky pro instalace do stěny < 50cm:









Kat.	Sk.		Tloušťka stěny (mm)	Prodloužení venkovní mřížky bílá		Prodloužení venkovní mřížky nerez	
				Obj. číslo	Cena bez DPH	Obj. číslo	Cena bez DPH
C	X		450-500	451 050	2.481,-Kč	452 050	3.545,-Kč
C	X		400-450	451 051		452 051	
C	X		350-400	451 052		452 052	
C	X		300-350	451 053		452 053	

Příslušenství Air 70

Kat.	Sk.	Příslušenství	Obj. číslo		Cena bez DPH
C	✓	Rozšiřující řídicí deska verze PLUS	450 104	Řídicí deska pro připojení senzorů k jednotce	4.254,-Kč
C	X	Čidlo CO ₂ pro Air 70 (pro Plus verzi)	450 101	Senzor CO ₂ pro instalaci do jednotky	7.137,-Kč
C	X	Vlhkostní RH senzor (pro Plus verzi)	450 102	Vlhkostní senzor včetně kabelu	4.963,-Kč
C	X	Vypínač pro Air 70	450 105	Pro instalace napájené s přívodem ze zdi	1.182,-Kč
		Náhradní filtry	Obj. číslo		Cena bez DPH
C	✓	Set náhradní filtrace F7	450 109	Skládá se z přívodní F7 a odtahový 2x G4	1.341,-Kč
C	✓	Set náhradní filtrace G4	536 006	Skládá se z přívodní G4 a odtahový 2x G4	595,-Kč

Přehled a srovnání centrálních větracích jednotek dle ErP a PHI

Jediné objektivní srovnání vychází z navzájem porovnatelných údajů, které lze nalézt v informačních listech, které musí výrobci a prodejci dodávat k energetickým štítkům a které obsahují přesně definované údaje dle nařízení Evropského parlamentu 1254/2014 (ErP), nebo dále dle nezávislých měření Passive House Institute.

	EASE 200	Brink Flair 225	Renovent Excellent 300	Brink Flair 325	Renovent Excellent 400	Brink Flair 400	Renovent Excellent 450	Brink Flair 450	Brink Flair 600
									
SVT kód NZU	SVT 37 882	SVT 10439	SVT 3058	SVT 9380	SVT 427	SVT 9927	x	SVT 32571	SVT 32453
Max. vzduchový výkon	200 m ³ /h*150 Pa	225 m ³ /h*200 Pa	300 m ³ /h*250 Pa	325 m ³ /h*290 Pa	400 m ³ /h*225 Pa	400 m ³ /h*260 Pa	450 m ³ /h*180 Pa	450 m ³ /h*200 Pa	600 m ³ /h*200 Pa
Rozměry (Š x V x H)	560 x 660 x 315	600 x 650 x 458	677 x 765 x 564	750 x 650 x 560	677 x 765 x 564	750 x 650 x 560	677 x 765 x 564	800 x 850 x 660	800 x 850 x 660
Účinnost dle ErP	87%	92%	86%	91%	85%	92%	84%	92%	92%
Referenční průtok dle ErP	140 m ³ /h	158 m ³ /h	210 m ³ /h	228 m ³ /h	280 m ³ /h	280 m ³ /h	315 m ³ /h	315 m ³ /h	420 m ³ /h
Akustický výkon Lwa	47 dB(A)	39 dB(A)	44dB(A)	41dB(A)	48dB(A)	50dB(A)	51dB(A)	47 dB(A)	53 dB (A)
Měrný příkon (SEL)	0,26Wh/m ³	0,17Wh/m ³	0,21Wh/m ³	0,15Wh/m ³	0,24Wh/m ³	0,17Wh/m ³	0,28Wh/m ³	0,20 Wh/m ³	0,25 Wh/m ³
Spotřeba dle PHI	0,30Wh/m ³	0,25Wh/m ³	0,26Wh/m ³	0,21(0,19)Wh/m ³	0,29Wh/m ³	0,20Wh/m ³	x	0,25Wh/m ³	0,25Wh/m ³
Max. průtok při testu PHI	153 m ³ /h	173 m ³ /h	235 m ³ /h	251 m ³ /h	290 m ³ /h	313 m ³ /h	x	345 m ³ /h	444 m ³ /h
Účinnost dle PHI	87%	89%	84%	91%	84%	89%	x	92%	90%
Akustický výkon dle PHI	51,1 dB(A)	42,5 dB(A)	47 dB(A)	44,5 dB(A)	51,5 dB(A)	51,0 dB(A)	x	50,5 dB(A)	53,0 dB(A)
Displej nastavení	Externí ovladač	Ano v základu (dotykový)	Ano v základu	Ano v základu (dotykový)	Ano v základu	Ano v základu (dotykový)	Ano v základu	Ano v základu (dotykový)	Ano v základu (lopat. anemometr)
Aut. regulace konstantního průtoku	Ano v základu	Ano v základu (lopat. anemometr)	Ano v základu	Ano v základu (lopat. anemometr)	Ano v základu	Ano v základu (lopat. anemometr)	Ano v základu		
Ochranný předeřev	Externí	Ano s plynulou regulací výkonu (aut. regulace změna tlaku + teplota)							
Log. vstup (RJ12)	Ano								
eBus CO2 senzory	Příslušenství	Příslušenství	Verze Plus	Příslušenství	Verze Plus	Příslušenství	Verze Plus	Příslušenství	Příslušenství
ModBus	Ano v základu	Ano v základu	Příslušenství	Ano v základu	Příslušenství	Ano v základu	Příslušenství	Ano v základu	Ano v základu
RH senzor	Příslušenství	Příslušenství	Příslušenství	Příslušenství	Příslušenství	Příslušenství	Příslušenství	Příslušenství	Příslušenství
BrinkHome	Ne	Příslušenství	Ne	Příslušenství	Ne	Příslušenství	Ne	Příslušenství	Příslušenství

Nástěnné větrací jednotky Brink Flair

Nejnovější generace plně vybavených větracích jednotek.

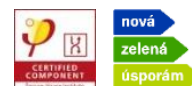



Energeticky nejefektivnější větrací jednotky s doloženými vlastnostmi nezávislými certifikáty:

- Nízká spotřeba ventilátorů
- Vysoká účinnost zpětného zisku tepla
- Automatická regulace konstantního průtoku na základě hmotnostního průtoku vzduchu
- Nejnižší spotřeba ochranného přehřevu – modulovaný výkon přehřevu se sofistikovanou regulací detekují led ve výměníku
- Snadné, přehledné a uživatelsky přívětivé nastavení větrací jednotky

Kat.	Skł.	Zařizování typ	Konfigurace	Náhled	Obj. číslo	Cena bez DPH
A1	✓	Brink Flair 225 (EU)	4/0R		428 001	66.778,-Kč
A1	✓		4/0L		428 000	
A1	✗	Brink Flair 225 Enthalpy (EU)	4/0R		428 011	83.682,-Kč
A1	✗		4/0L		428 010	
A1	✓	Brink Flair 325 (EU)	4/0R		430 001	77.436,-Kč
A1	✓		4/0L		430 000	
A1	✗		2/2R		430 101	
A1	✗		2/2L		430 100	
A1	✓	Brink Flair 325 Enthalpy (EU)	4/0R		430 013	96.663,-Kč
A1	✓		4/0L		430 012	
A1	✓	Brink Flair 400 (EU)	4/0R		431 001	83.459,-Kč
A1	✓		4/0L		431 000	
A1	✗		2/2R		431 101	
A1	✗		2/2L		431 100	
A1	✗	Brink Flair 400 Enthalpy (EU)	4/0R		431 033	102.339,-Kč
A1	✗		4/0L		431 032	
A1	✓	Brink Flair 450 (EU)	4/0R		432 001	102.064,-Kč
A1	✓		4/0L		432 000	
A1	✗	Brink Flair 450 Enthalpy (EU)	4/0R		432 009	123.167,-Kč
A1	✗		4/0L		432 008	
A1	✓	Brink Flair 600 (EU)	4/0R		433 001	115.443,-Kč
A1	✓		4/0L		433 000	
A1	✗	Brink Flair 600 Enthalpy (EU)	4/0R		433 003	134.753,-Kč
A1	✗		4/0L		433 002	
A1	✓	Rozšiřující deska PLUS pro jednotky Flair 225 - 600			532 700	8.520,-Kč

Příslušenství větrací jednotky Flair:

Kat.	Skl.	Zařízení typ	Náhled	Obj. číslo	Cena bez DPH
B1	X	Stojan pod jednotku Flair 225		217 083	3.678,-Kč
B1	X	Stojan pod jednotku Flair 325/400 verze 4/0		532 708	4.427,-Kč
B1	X	Stojan pod jednotku Flair 325/400 verze 2/2		532 817	4.427,-Kč
B1	X	Stojan pod jednotku Flair 450/600 verze 4/0		532 819	4.988,-Kč
B1	X	Čelní kryt pro stojan na jednotku Flair 225		217 084	1.309,-Kč
B1	X	Čelní kryt pro stojan na jednotku Flair 325/400 verze 4/0		532 818	1.378,-Kč
B1	X	Čelní kryt pro stojan na jednotku Flair 450/600		532 820	1.409,-Kč
B1	X	Elektrický dohřev / přehřev pro Flair 225		310 689	10.911,-Kč
B1	X	Elektrický dohřev / přehřev pro Flair 325		310 690	10.937,-Kč
B1	X	Elektrický dohřev / přehřev pro Flair 400		310 692	10.937,-Kč
B1	X	Elektrický dohřev / přehřev pro Flair 450/600		310 699	12.220,-Kč



Zvýšení výkonu jednotek Flair



Větrací jednotky Brink Flair je možné zapojovat paralelně a zvýšit tak jejich výkon. Jednotky je možné ovládat společně jako jedno zařízení, nebo samostatně.

- Účinnost ZTZ a nízká spotřeba jsou zachovány
- Přidáním jednoho zařízení +3dB(A)
- Výhody jednotek Flair zachovány

Nástěnná jednotka Brink EASE 200

- Malá a kompaktní jednotka
- Ventilátory s nízkou spotřebou 0,26Wh/m³ a automatickou regulací konstantního průtoku
- Vysoká celoroční účinnost 87%*140m³/h
- Tlaková rezerva až 200Pa*200m³/h
- Vestavěný automatický 100% bypass
- Externí ochranný přehřev s inteligentní regulací Brink
- Rozměry pouhých 560x660x315mm



Kat.	Skł.	Zařizování typ		Náhled	Obj. číslo	Cena bez DPH
A1	✓	Brink EASE 200	4/0L		433 100	49.954,-Kč
A1	✓	Brink EASE 200	4/0R		433 101	49.954,-Kč
A1	✗	Brink EASE 200 Enthalpy	4/0L		433 108	64.403,-Kč
A1	✗	Brink EASE 200 Enthalpy	4/0R		433 109	64.403,-Kč
	✓	Externí přehřev pro EASE 200			310 702	5.988,-Kč
	✗	Montážní stojan pro EASE 200			532 990	3.283,-Kč

Semilokální jednotka Brink EASE 100

- Univerzální jednotka pro montáž na strop, na stěnu a do stěny
- Větrání jedné a více místností s maximálním výkonem 80m³/h
- Skvělé řešení pro rekonstrukce a malé bytové jednotky
- Entalpický výměník bez nutnosti odvodu kondenzátu
- Možnost napojení odtahového a přívodního potrubí

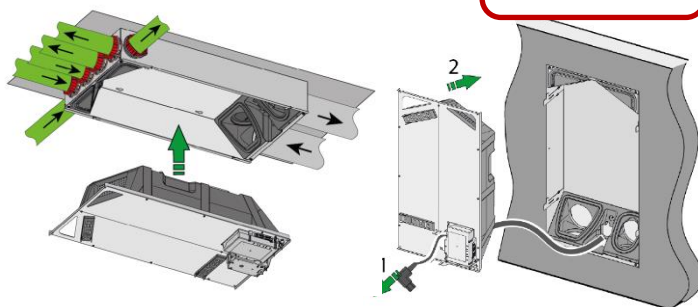

**Novinka
3Q 2026**

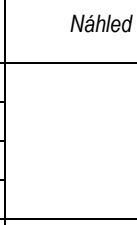
Kat.	Skł.	Zařizování typ		Náhled	Obj. číslo	Cena bez DPH
A1		Brink EASE 100 B – Stropní				
A1		Brink EASE 100 C – Nástěnná				
A1		Brink EASE 100 FG – Do stěny (díl 1)				
A1		Brink EASE 100 H – Do stěny (Díl 2)				





Nástěnné jednotky Renovent Excellent

Prověřené větrací jednotky, které díky svému vybavení, regulaci a technickým parametrům stále patří k nejlepším zařízením na trhu.



- Nízká spotřeba a hlučnost
- Vysoký vzduchový výkon a tlaková rezerva
- Regulace konstantního průtoku v základu
- Vestavěný předehřev s inteligentní regulací
- Vysoká vybavenost a možnosti regulace Brink











Jednotky Renovent Excellent

Kat.	Skł.	Zařzení typ		Náhled	Obj. číslo	Cena bez DPH
A1	X	Renovent Excellent 300 (EU)	4/0R		410 031	61.352,-Kč
A1	X		4/0L		411 032	
A1	X	Renovent Excellent 400 (EU)	4/0R		420 024	68.261,-Kč
A1	X		4/0L		421 024	
A1	X	Renovent Excellent 450 (EU)	4/0R		420 200	73.570,-Kč
A1	X		4/0L		421 200	
B1	X	Stojan pro Renovent Excellent 300 / 400 / 450			532 723	4.393,-Kč

Ostatní příslušenství a vybavení jednotek Brink

Kat.	Skł.	Zařzení typ	Náhled	Poznámky	Obj. číslo	Cena bez DPH
0	✓	Kuličkový sifon pro Renovent Excellent 300, 400, 450		pro Renovent Excellent 300, 400, 450	VE2010	767,-Kč
0	✓	Kuličkový sifon pro Renovent Sky 200/300		pro Renovent Sky 150, 200, 300	VE2011	767,-Kč
0	✓	Podomítkový / nástěnný kuličkový sifon			VE 2012	872,-Kč
0	✓	Kondenzační kuličkový sifon			VE2013	137,-Kč

Přehled podstropních jednotek

	EASE 100 Ceiling	Sky P150 LIGHT	Sky 150	Sky 150 Enthalpy	Sky P200 Light	Sky 200	Sky 200 Enthalpy	Sky 300	Sky 300 Enthalpy
									
SVT kód NZU			SVT 7171			SVT 9947		SVT 6797	
Max. vzduchový výkon		150 m ³ /h*150 Pa	150 m ³ /h*150 Pa	150 m ³ /h*150 Pa	200 m ³ /h*200 Pa	200 m ³ /h*200 Pa	200 m ³ /h*200 Pa	300 m ³ /h*225 Pa	300 m ³ /h*225 Pa
Rozměry (Š x V x H)		1000 x 660 x 198			1000 x 660 x 198			1185 x 644 x 310	
Typ výměníku		HRV protiproudý		EHR Entalpický	HRV protiproudý		EHR Entalpický	HRV protiproudý	EHR Entalpický
Účinnost dle ErP		89%	89%		83%	83%		84%	
Referenční průtok dle ErP		105 m ³ /h	105 m ³ /h	105 m ³ /h	140 m ³ /h	140 m ³ /h	140 m ³ /h	210 m ³ /h	300 m ³ /h*225 Pa
Akustický výkon Lwa		38dB(A)	38dB(A)		49dB(A)	49dB(A)		44dB(A)	
Měrný příkon (SEL)		0,27Wh/m ³	0,27Wh/m ³		0,26Wh/m ³	0,26Wh/m ³		0,24Wh/m ³	
Spotřeba dle PHI		0,35Wh/m ³	0,35Wh/m ³		0,35Wh/m ³	0,35Wh/m ³		0,31Wh/m ³	
Max. průtok při testu PHI		101 m ³ /h	101 m ³ /h		150 m ³ /h	150 m ³ /h		226 m ³ /h	
Účinnost dle PHI		84%	84%		84%	84%		85%	
Akustický výkon dle PHI		44,0 dB(A)	44,0 dB(A)		47,7 dB(A)	47,7 dB(A)		47,8 dB(A)	
Montážní ližiny		NE (závěs)	Ano		NE (závěs)	Ano		Ano	
Displej nastavení		Programovatelný ovladač – externí příslušenství							
Aut. regulace konstantního průtoku		Ano							
Ochranný přehřev		NE	Ano s plynulou regulací výkonu		NE	Ano s plynulou regulací výkonu		Externí s plynulou regulací výkonu	
Log. vstup (RJ12)		Ano							
eBus CO2 senzory		NE	Verze Plus		NE	Verze Plus		Verze Plus	
ModBus		Příslušenství							
RH senzor		Příslušenství							

Podstropní jednotky Brink Sky

Větrací jednotky Brink Sky jsou prověřené podstropní větrací jednotky, určené pro větrání domů, bytů, kanceláří a provozoven.

Jednotky Sky díky svému vybavení a technickým parametrům patří k nejlepším podstropním jednotkám na trhu.



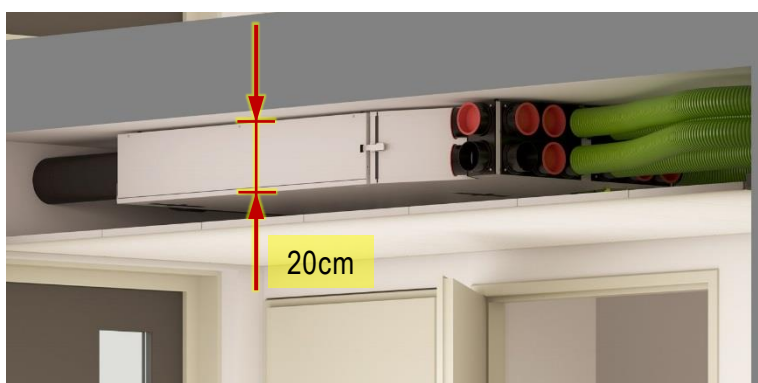
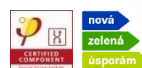

- Nízká konstrukční výška
- Nízká spotřeba a hlučnost
- Regulace konstantního průtoku v základu
- Ochranný přehřev s inteligentní regulací
- Vysoká vybavenost a možnosti regulace Brink





Výška Sky 150/200 je pouhých 198mm výšku, snadná instalace do podhledů či nik.



Horizontální i vertikální instalace

Kat.	Skł.	Zařizování typ	Náhled	Obj. číslo	Cena bez DPH		
A1	X	Sky P150 LIGHT		423 014	53.139,-Kč		
A1	X	Sky P150 LIGHT ENTHALPY		423 042	67.043,-Kč		
A1	✓	Sky 150		423 000	59.226,-Kč		
A1	X	Sky 150 PLUS		423 001	66.193,-Kč		
A1	X	Sky 150 PLUS ENTHALPY		423 043	79.793,-Kč		
A1	X	Sky P200 LIGHT			424 015	56.613,-Kč	
A1	X	Sky P200 LIGHT ENTHALPY			424 016	70.558,-Kč	
A1	✓	Sky 200			424 000	63.520,-Kč	
A1	X	Sky 200 PLUS			424 001	70.667,-Kč	
A1	X	Sky 200 PLUS ENTHALPY			424 017	84.641,-Kč	
C	✓	Box pro Sky 150/200 s vývody kulaté potrubí 2x 10xR75				423 011	13.231,-Kč
A1	✓	Renovent Sky 300				422 004	64.958,-Kč
A1	X	Renovent Sky 300 PLUS		422 005		72.129,-Kč	
A1	X	Renovent Sky 300 Enthalpy		422 031		86.454,-Kč	
C	✓	Elektrický přehřev pro Sky 300			310 681	8.807,-Kč	

System hybridního větrání – Multi Air Supply

Kat.	Skł.	Zařzení typ	Náhled	Obj. číslo	Cena bez DPH
		Větrací jednotky viz jednotky Flair a Sky			
B1	X	Přečerpávací ventilátor MixFan s vestavěným senzorem CO ₂ a přepínáním výkonů (35, 50 a 70 m ³ /h)		520 375	12.554,-Kč
B1	X	Distribuční box (205 x 305 x 400) s hlukově tlumící izolací a variabilním připojovacím hrdlem 150-160mm. Součástí je bílá interiérová mřížka		520 380	5.380,-Kč
		Čidla CO ₂ viz další část ceníku			

Přepouštěcí ventilátor MixFan s automatickou regulací CO₂

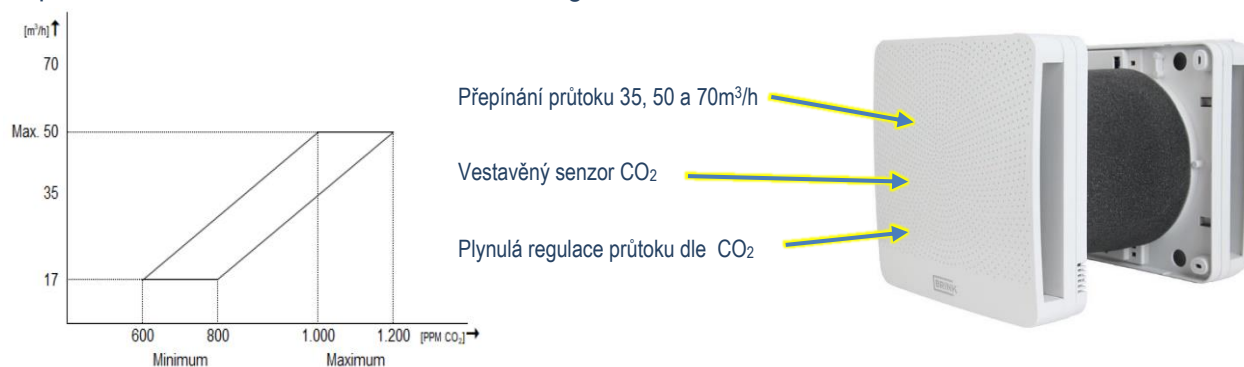

Inteligentní ventilátor MixFan je vybaven nízkoenergetickým a tichým ventilátorem s vestavěným senzorem CO₂. Ventilátor MixFan umožňuje přepínání rozsahů větrání dle typu větrané místnosti.

Řízené větrání Brink



Ovladač Air Control umožňuje snadné nastavení a především i monitorování stavu větrací jednotky. Z ovladače je možné zjistit aktuální průtok vzduchu, odpor VZT rozvodu, koncentraci CO₂ a další informace.

	Air 70	EASE 200	Excellent 180 / 300 / 400	Flair 225 / 325 / 400 / 450 / 600	Sky 150 / 200 / 300
Zvýšené větrání (Boost)	verze PLUS	Ano	Ano	Ano	Ano
Nepřítomnost (EZS)	verze PLUS	Ano	Ano	Ano	Ano
Logický vstup - přepínač výkonu V4	verze PLUS	Ano	Ano	Ano	Ano
Časový program. ovladač	Ne	Ano	Ano	Ano	Ano
Vlhkostní senzor	verze PLUS	Ano	Ano	Ano	Ano
Senzor CO ₂	verze PLUS	Ano	verze PLUS	Ano	verze PLUS
ModBus	verze PLUS	Ano	Externí modul	Ano	Externí modul
Výstup hlášení servis	Ne	Ano	Redukce optočlen	Ano ¹⁾	Redukce optočlen
Vstup kouřový senzor	Ne	Ano	Verze PLUS	Ano	Verze PLUS
Výstup uzavírací klapka	Ne	Ano	Ne	Ano ¹⁾	Ne
0-10V	Ne	Ne	Verze PLUS	Verze PLUS	Verze PLUS
Dvouzónová regulace	Ne	Ano	Ano	Ano	Ano
Geotermální kolektor	Ne	Ne	Verze PLUS	Verze PLUS	Verze PLUS
Funkce krbu	Ne	Ne	Verze PLUS	Verze PLUS	Verze PLUS
Funkce digestoř	Ne	Ne	Verze PLUS	Verze PLUS	Verze PLUS
Individuální program. ovládání ventilátorů	Ne	Ne	Verze PLUS	Verze PLUS	Verze PLUS
Mobilní aplikace BrinkHome	Ne	Ne	Ne	Verze PLUS	Ne
Servisní dohled BrinkHome	Ne	Ne	Ne	Verze PLUS	Ne
Kaskáda – paralelní propojení	Ne	Ano	Ano	Verze PLUS	Ano

1) Nelze vzájemně kombinovat. Funkční od verze SW S2.01.21.







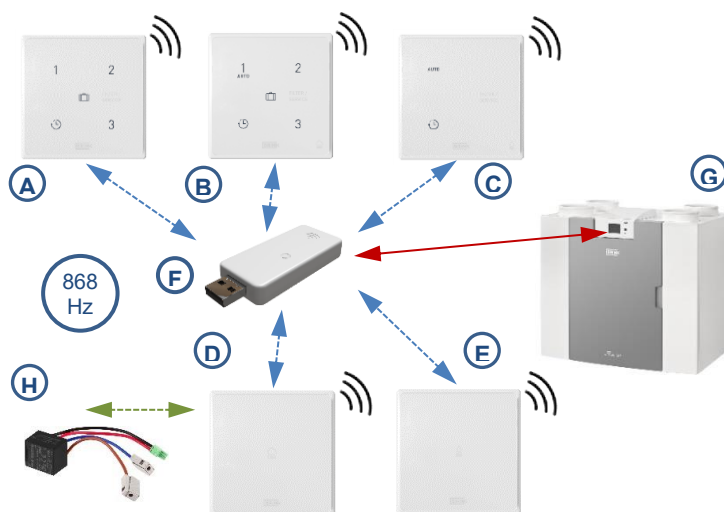





Řízené větrání Brink

Bezdrátová regulace pro jednotky Flair

- A. Multifunkční přepínač výkonu s časovačem a signalizací
- B. Multifunkční přepínač výkonu s časovačem, signalizací a vestavěným senzorem CO₂
- C. Multifunkční přepínač výkonu s časovačem, signalizací a vestavěným RH senzorem
- D. Senzor CO₂
- E. Vlhkostní RH senzor
- F. Příjímač signálu
- G. Větrací jednotka Brink Flair
- H. Napájecí zdroj 230/24V pro senzory CO₂



Kat.	Skł.	Zařzení typ	Náhled	Obj. číslo	Cena bez DPH
B1	✓	Multifunkční přepínač výkonu s časovačem a signalizací		532 711	3.261,-Kč
B1	✓	Multifunkční přepínač výkonu s časovačem, signalizací a vestavěným senzorem CO ₂		532 727	7.881,-Kč
B1	✓	Multifunkční přepínač výkonu s časovačem, signalizací a vestavěným RH senzorem		532 728	3.805,-Kč
B1	✓	Bezdrátový senzor CO ₂		532 712	7.178,-Kč
B1	X	Bezdrátový RH senzor		532 713	3.261,-Kč
B1	✓	USB příjímač do větrací jednotky		532 714	1.551,-Kč
B1	✓	Zesilovač signálu pro RF senzory Brink (opakováč)		532 715	3.282,-Kč



Kat.	Skł.	Zařzení typ	Náhled	Poznámky	Obj. číslo	Cena bez DPH
B1	✓	Teplotní senzor NTC 10KOhm		Pro řízení zemního kolektoru (plus verze)	531 775	1.076,-Kč
B1	✓	Přepínač V4		4 úrovně větrání a signalizace zanešení filtrů (poloha 0)	540 262	2.550,-Kč
B1	✓	Programovatelný ovladač Air Control		Programovatelná regulace kompatibilní s Renovent Excellent, Sky a Flair	510 498	7.187,-Kč
B1	✓	Dotykový časový programátor Touch Control		Programovatelná regulace kompatibilní s Renovent Excellent, Sky a Flair	532 743	5.582,-Kč
B1	✓	Vlhkostní senzor		Vlhkostní senzor do potrubí	310 657	6.328,-Kč
C	✓	E-Bus čidlo CO ₂		Čidlo CO ₂ pro připojení na E-Bus sběrnici, systém NDIR	532 126	7.336,-Kč
0	✓	Adaptér RJ12 se svorkovnicí		Pro připojení logického vstupu na jednotky	510 300	140,-Kč
0	✓	Kabel s konektorem 2x RJ12 a svorkovnicí		Kabel 1m opatřený na obou koncích konektorem RJ12 se svorkovnicí	510 200	140,-Kč
D	X	Rozvodná krabice WAGO		Rozvodná krabice pro svorky WAGO	207 43 01	579,-Kč
B1	✓	Set 3-cestný ventil s programovatelným ovladačem		3-cestný ventil s řídicí deskou pro dvouzónovou regulaci + ovladač Air Control	310 431	17.722,-Kč
D	✓	Napojovací set pro 3cestný ventil		3x Propojovací vsuvky a spojovací manžety	VT200220	2.196,-Kč
C	X	ModBus			532 121	11.721,-Kč

Chladič - geotermální výměník GHT

Geotermální výměník GHT pro ochlazování nebo přehřev přiváděného vzduchu.

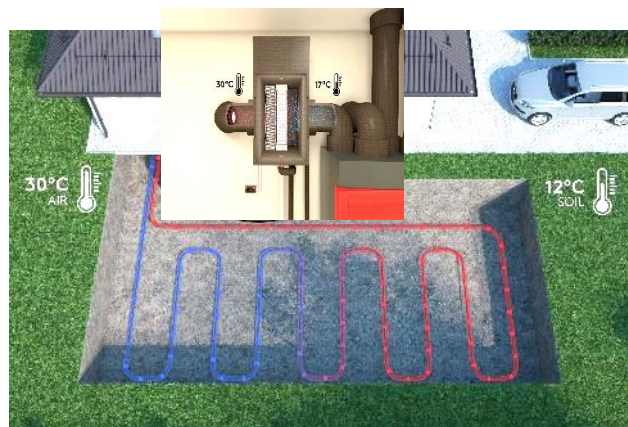
- Tepelný výměník ve spojení se zemním kolektorem
- Plně tepelně izolovaný výměník s vestavěnou předfiltrací
- Minimální provozní náklady za cenu energie spotřebované oběhovým čerpadlem (desítky wattů) je schopen dodat vysoký chladicí výkon.
- Velká teplosměnná plocha a malý odpor, který nezatěžuje větrací jednotku





Kat	Skł	Zařizení typ	Obj. číslo	Náhled	Popis	Cena bez DPH
Varianta výměníku bez oběhové soupravy a vodo příslušenství						
C	X	Geotermální výměník GHT 2001 pro zemní solankový okruh 2,6kW	GHT 15011		Samostatný výměník pro připojení k zemnímu geotermálnímu výměníku. Tepelně izolovaný, včetně filtru G4.	31.467,-Kč
C	X	Geotermální výměník GHT 4001 pro zemní solankový okruh 4kW	GHT14012			34.364,-Kč
Varianta s oběhovou soupravou, expanzní nádobou a vodo příslušenstvím						
C	X	Geotermální výměník GHT 2000 pro zemní solankový okruh 2,6kW	GHT 15010		Kompletní výměník pro připojení k zemnímu geotermálnímu výměníku včetně regulační oběhové soupravy. Tepelně izolovaný, včetně filtru G4.	58.347,-Kč
C	X	Geotermální výměník GHT 4000 pro zemní solankový okruh 4kW	GHT14010			61.977,-Kč
C	X	Náhradní filtrační kazeta G4	GHT14041		Náhradní filtrace pro výměník	912,-Kč
C	X	Náhradní filtrační kazeta G4 s uhlíkovou vložkou	GHT17042			2.295,-Kč

Chladiče COLD:

Systém chlazení COLD pro rezidenční vzduchotechniku.

- V provedení napojení na tepelná čerpadla nebo venkovní kondenzační jednotky.
- Efektivní systém ochlazování ale také odvlhčování vzduchu.
- Součástí dodávky chladičů jsou přípojovací hrdla s těsněním a kuličkový sifon pro odvod kondenzátu.



Kat	Skł	Zařizení typ	Obj. číslo	Náhled	Popis	Cena bez DPH
C	X	COLD.W – vodní chladič	COLD.W		Vodní chladič pro napojení na tepelné čerpadlo. Včetně kuličkového sifonu.	22.938,-Kč
C	✓	COLD.X – chladič pro venkovní kondenzační jednotku	COLD.X.FT		Chladič DX pro napojení na venkovní kondenzační jednotku. Včetně kuličkového sifonu.	20.823,-Kč
C	✓	COLD.X kit F – set chladič pro venkovní kondenzační jednotku	COLD.X.F		Kompletní sestava chladič DX pro napojení na venkovní kondenzační jednotku, včetně regulačního modulu, termostatu a kuličkového sifonu.	52.231,-Kč
0	X	Venkovní kondenzační jednotka Fujitsu				Na dotaz

Příklad napojení chladiče COLD.W na tepelné čerpadlo (zdroj topné a chladicí vody)

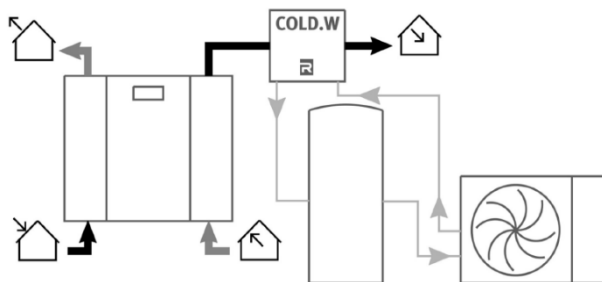

Příklad napojení chladiče COLD.X na venkovní kondenzační jednotku Fujitsu (použití chladiva)

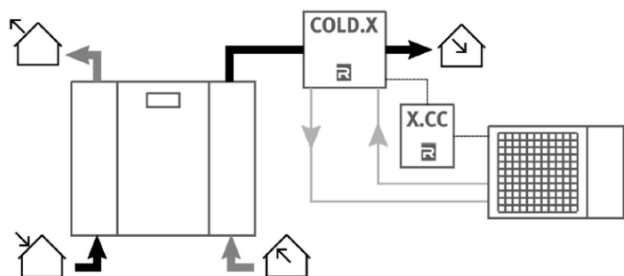

Výměník voda/vzduch pro chlazení a ohřev vzduchu

- Výměník se osazuje za větrací jednotku pro ochlazování a ohřev přiváděného vzduchu.
- Připojuje se na zdroj chladicí a topné vody, například na tepelné čerpadlo.



Kat	Skł.	Zařzení typ	Obj. číslo	Náhled	Popis	Cena bez DPH
A	✓	Výměník / chladič BAP 6	70 455 98		346 x 228 x 316mm; 325m ³ /h; max. 2kW chlazení / 2,5kW topení	12.764,-Kč
A	✓	Výměník / chladič BAP 10	70 455 99		346 x 228 x 516mm; 500m ³ /h, max. 3,5kW chlazení / 5kW topení	15.964,-Kč
A	✓	Připojovací hrdlo BAP 6/125	70 464 50		Připojovací hrdlo 125mm pro výměník BAP 6	1.101,-Kč
A	✓	Připojovací hrdlo BAP 6/160	70 464 51		Připojovací hrdlo 160mm pro výměník BAP 6	1.159,-Kč
A	✓	Připojovací hrdlo BAP10/160	70 464 53		Připojovací hrdlo 160mm pro výměník BAP 10	1.304,-Kč
A	✓	Připojovací hrdlo BAP10/180			Připojovací hrdlo 180mm pro výměník BAP 10	1.304,-Kč
A	✓	Připojovací hrdlo BAP10/200	70 464 54		Připojovací hrdlo 200mm pro výměník BAP 10	1.449,-Kč
B	✓	Upevňovací spona DN125-80mm	VT00 320		Rozebíratelná objímka s těsněním pro spojení hrdla chladiče a hrdel potrubí či větrací jednotky.	394,-Kč
B	✓	Upevňovací spona DN160-80mm	VT00 330			419,-Kč
B	✓	Upevňovací spona DN180-80mm	VT00 350			439,-Kč
B	✓	Upevňovací spona DN200-80mm	VT00 360			453,-Kč

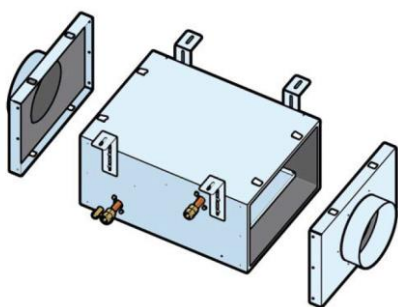

Výměník se zakončí pomocí připojovacích hrdel na požadovaný průměr VZT potrubí

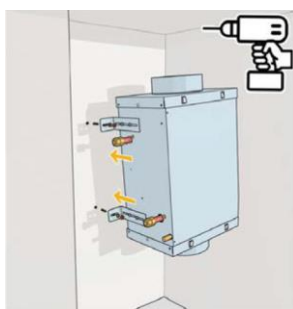

Možnost instalace vertikálně na stěnu nad větrací jednotku

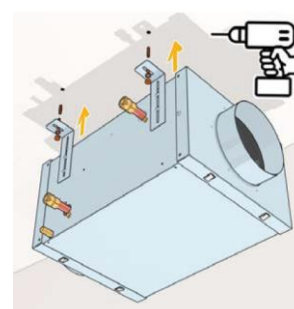

Možnost instalace horizontálně na strop

Kombinace chladiče BAP s větracími jednotkami

	EASE 200	Sky 150/200	Flair 225	Sky 300	Flair 325	Flair 400	Flair 450/600
BAP 6	Ano	Ano	Ano	Ano	Ano	NE	NE
BAP 10	Možné	Možné	Možné	Možné	Možné	Ano	Ano

Tepelná izolace na VZT rozvod

Kaučuková tepelná izolace s uzavřenou buněčnou strukturou je nenasákavá a vykazuje vysoký difuzní a tepelný odpor. Vhodná pro izolaci rozvodů chladu.

Izolační návleky na VZT potrubí

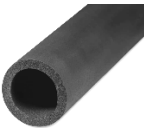
Kat	Skł.	Zařizení typ	Balení (m)	Náhled	Obj. číslo	Cena m při odběru metrůž	Obj. číslo	Cena m při odběru celé balení
B	X	Hadice návlek K-Flex ST 9mm/76 pro potrubí AEC34 2m	40		VE 71 737	147,-Kč	VE 71 747	103,-Kč
B	✓	Hadice návlek K-Flex ST 9mm/89 pro potrubí AEC48 2m	36		VE 71 739	255,-Kč	VE 71 749	178,-Kč

Izolační návleky na VZT potrubí

Kat	Skł.	Zařizení typ	Balení (m)	Náhled		Obj. číslo	Cena m ²
B	X	Samolepící kaučuková izolace 6mm*1,5m s Al úpravou (45m ²)	30		Nenasákavá samolepící izolace s Al úpravou	VE71720	196,-Kč
B	✓	Samolepící kaučuková izolace 10mm*1,5m s Al úpravou (30m ²)	20			VE71730	296,-Kč
B	✓	Samolepící kaučuková izolace 20mm*1,5m s Al úpravou (18m ²)	10			VE71732	509,-Kč

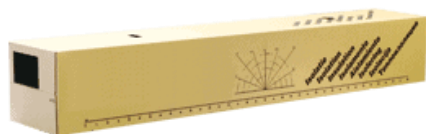

Zvýšení vlhkosti v zimních měsících

Poskytujeme nejširší řešení problémů s nízkou vlhkostí v době zimních měsíců.



- Špičkově dimenzovatelný a regulovatelný rozvod Air Excellent
- Špičková regulace větracích jednotek Brink umožňuje rychlou a přesnou optimalizaci průtoku
- Ověřené entalpické výměníky Brink
- Adiabatické zvlhčovače vzduchu

Entalpické výměníky Brink

Entalpické výměníky jsou kvalitní a ověřené výměníky s vysokou účinností zpětného zisku tepla a vlhkosti. Výměníky vykazují nízký odpor a nezvyšují tak spotřebu a hlučnost větracích jednotek.

Výměníky Brink jsou poslední generace výměníků čistitelných vodou a opatřeny vnitřní hygienickou vrstvou.

Větrací jednotky Brink je možné z výroby již dodat s entalpickým výměníkem (viz ceny kompletních jednotek), nebo je možné entalpický výměník dokoupit dodatečně.

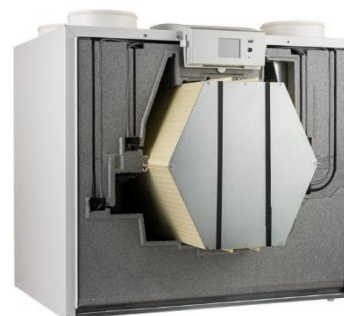

Kat	Skł	Zařizení typ	Obj. číslo	Náhled	Poznámky	Cena bez DPH
D	X	Entalpický výměník Flair 225	532 748		Pro jednotky Flair 225	35.105,-Kč
D	X	Entalpický výměník Flair 325/400	532 710		Pro jednotky Flair 325/400	38.349,-Kč
D	X	Entalpický výměník Flair 450/600	532 962		Pro jednotky Flair 450/600	39.291,-Kč
D	X	Entalpický výměník EASE 200	532 976		Pro jednotky EASE 200	23.870,-Kč
D	X	Entalpický výměník Excellent	532 059		Pro Renovent Excellent 300/400/450	34.728,-Kč
D	X	Entalpický výměník Sky 150 / 200	532 263		Pro jednotky Sky 150 / 200	25.806,-Kč
D	X	Entalpický výměník Sky 300	532 060		Pro jednotky Sky 300	26.998,-Kč

Míra navrácené vlhkosti závisí na produkci vlhkosti v domě a intenzitě větrání.







Adiabatické zvlhčovače

Osazuje se za větrací jednotku a aktivně dovlehuje vzduch přiváděný do objektu. Zvlhčovač obsahuje:

- Kazetu se zvlhčovací matricí a Legiosafe filtr
- Teplotní senzor a teplotně-vlhkostní senzor
- Potrubí s ¾ připojením na vodu, vývod pro připojení na odpad a kabel s vidlicí do zásuvky 230V



Zvlhčovač HUMON

Kat	Skł.	Zařizování typ	Obj. číslo		Popis	Cena bez DPH
C1	✓	HUMON H200 WFR	H200WFR		Pravostranné provedení, max. 500m ³ /h	40.067,-Kč
C1	✓	HUMON H200 WFL	H200WFL		Levostranné provedení, max. 500m ³ /h	40.067,-Kč
C1	✗	HUMON HV200 WFR (vertikální)	HV200WFR		Pravostranné provedení, max. 500m ³ /h	45.425,-Kč
C1	✗	HUMON HV200 WFL (vertikální)	HV200WFL		Levostranné provedení, max. 500m ³ /h	45.425,-Kč
C1	✗	HUMON H250 WFR	H250WFR		Pravostranné provedení, max. 700m ³ /h	46.065,-Kč
C1	✗	HUMON H250 WFL	H250WFL		Levostranné provedení, max. 700m ³ /h	46.065,-Kč
C1	✗	HUMON H315 WFR	H315WFR		Pravostranné provedení, max. 1.000m ³ /h	52.664,-Kč
C1	✗	HUMON H315 WFL	H315WFL		Levostranné provedení, max. 1.000m ³ /h	52.664,-Kč
D1	✓	Náhradní zvlhčovací matrice H200	700 022			1.870,-Kč
D1	✗	Náhradní zvlhčovací matrice H250	700 025			2.648,-Kč
D1	✗	Náhradní zvlhčovací matrice H315	700 022			
D1	✗	Náhradní vodní filtr HUMON	700 006			6.947,-Kč
D1	✓	Náhradní kazeta H200WFR pro pravostrannou verzi	DRK20101			8.545,-Kč
D1	✓	Náhradní kazeta H200WFL pro levostrannou verzi	DRK201011			8.545,-Kč
D1	✗	Náhradní kazeta H250WFR pro pravostrannou verzi	DRK25101		Kompletní kazeta vč. vodního filtru a zvlhčovací matrice	10.863,-Kč
D1	✗	Náhradní kazeta H250WFL pro levostrannou verzi	DRK251011			10.863,-Kč
	✗	Náhradní kazeta H315WFR pro pravostrannou verzi				
	✗	Náhradní kazeta H315WFL pro levostrannou verzi				

Zvlhčovač Brink EVAP

Kat	Skł.	Zařizování typ	Obj. číslo	Náhled	Popis	Cena bez DPH
B1	✗	Brink EVAP – adiabatický zvlhčovač	351 010		Zvlhčovač pro aktivní zvlhčování přiváděného vzduchu v zimních měsících	41.916,-Kč
D	✗	LegioSafe – výměnná kazeta	351 025		Náhradní kazeta s vodním filtrem LegioSafe	6.627,-Kč

Filtrace pro jednotky Brink

Pravidelná údržba a výměna filtrů je zásadní pro čistotu VZT rozvodu, větrací jednotku a její životnost!

Části znečištění a jejich velikost

Částice	Velikost
Hrubý prach	> 10 μm
Jemný prach	1 – 10 μm
Ultra jemný prach	0,3 – 1 μm
Spory plísní	10 – 30 μm
Smog	0,01 – 3 μm
Bakterie	0,02 – 2 μm
Viry	0,02 – 0,3 μm
Pyly	10 – 200 μm
Kouř z topenišť	0,01 – 3 μm

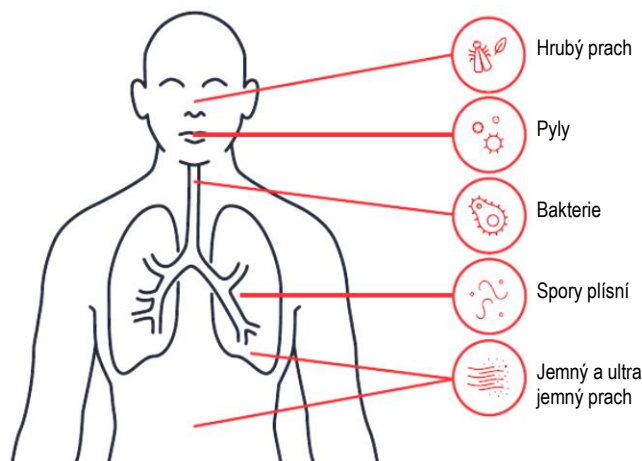

Porovnání filtrů a jejich efektivita

EN ISO 16890		ISO Coarse 45%	ISO Coarse 60%	ISO ePM 2,5	ISO ePM 1	Pure Induct
EN 779:2012		Filtr třídy G3	Filtr třídy G4	Filtr třídy M5 / Uhlíkový filtr	Filtr třídy F7	Ultra filtr
Skupina filtrace	Velikost částic (μm)					
ISO Coarse	> 10 μm	> 80%	> 90%	> 90%	> 90 %	100%
PM10	0,3 – 10 μm			> 50 %	> 85 %	99,94%
PM2,5	0,3 – 2,5 μm				65 – 80 %	99,94 %
PM1	0,3 – 1,0 μm				50 – 65 %	99,94 %

POZOR, mimo třídy filtrace je důležitý i odpor filtrů!

Filtry Brink jsou přesně navrženy a vyrobeny pro daný typ větrací jednotky. Filtry Brink mají nízký odpor, který nezatěžuje větrací jednotku, nezvyšuje spotřebu a hlučnost. **V případě nevhodných filtrů a zanesených filtrů dochází k nárůstu odporu, což má za následek zvýšenou spotřebu a hlučnost větrací jednotky.**



Přídavné filtrační kazety

Zápach z topenišť pronikající do domu je vázán jednak na jemné saze a dále jej tvoří plynné složky. Jemné saze je možné spolehlivě eliminovat pomocí základní filtrační vložky PURE filtru. Plynné částice lze omezit pomocí přídavné vložky s aktivním uhlím. PURE Induct se v praxi osvědčil při zlepšení kvality prostředí v lokalitách se zápachem z topenišť.





Pure Induct – filtr pro ultrajemný prach a zápachy

Pure Induct je vysoce účinný elektrostatický filtr, který zachytává částice až do 0,3 μ m. Pure Induct se vyznačuje velmi malým odporem a spotřebou. Jedná se o doplňkový modul k centrálnímu větrání s rekuperací pro zvýšení filtrace a čistoty vzduchu. Pure Induct je umístěn v potrubí dopravující čerstvý vzduch z větrací jednotky do domu.



- Nejvyšší účinnost filtrace, až 99,94% frakce 0,3-7 μ m
- Velmi nízká tlaková ztráta, 20Pa * 250m³/h

Kat	Skł.	Zařizení typ	Obj. číslo	Náhled	Poznámky	Cena bez DPH
B1	X	Pure Induct, elektrostatický filtr	351 000		Filtr Pure Induct Filtrační kazeta součástí dodávky	35.031,-Kč
C	✓	Náhradní filtrační kazeta Pure Induct	351 003		Výměnná kazeta Pure Induct s antibakteriálními vlastnostmi.	2.369,-Kč
C	✓	Vložka s aktivním uhlím pro Pure Induct	351 004		Kazeta s aktivním uhlím pro omezení zápachů	1.663,-Kč

Náhradní filtry pro jednotky Brink









Záruka na větrací jednotky Brink je podmíněna pravidelnou údržbou a použitím odpovídajících originálních filtrů s nízkým odporem !

Standardní hrubý filtr na odtahu vzduchu z domu pro ochranu větrací jednotky.



Jemný prachový filtr ISO ePM 1 na přívodu vzduchu pro zachycení velmi jemných prachových částic.

Filtry jednotky Flair a EASE





Kat	Zařízení typ		EASE 200	Flair 225	Flair 325/400	Flair 450 / 600
C	Rámeček pro výměnné filtr. tkaniny 1ks		X	532 861	532 719	532 814
			X	491,-Kč	655,-Kč	655,-Kč
C	Nástřih tkaniny IC60% (G4) 2ks		X	770 400	770 700	770 710
			X	294,-Kč	294,-Kč	294,-Kč
C	Nástřih tkaniny IC60% (G4) 8ks		X	770 401	770 701	770 720
C	Filtr na drátěném rámu IC60% (G4) – 2ks		532 994	532 811	532 716	532 821
			338,-Kč	378,-Kč	378,-Kč	378,-Kč
C	Set jemný a hrubý filtr s drátěným rámem PM 1/IC60% (F7/G4) – 2ks		532 993	532 792	532 703	532 813
			1.061,-Kč	1.119,-Kč	1.119,-Kč	1.119,-Kč
C	ISO ePM 1 (F7) – 1ks		532 996	532 791	532 702	532 812
			750,-Kč	897,-Kč	897,-Kč	897,-Kč
C	Set filtrů ePM2,5 Carbon + IC60% (Uhlíkový+G4)		532 992	532 794	532 705	532 842
			1.332,-Kč	1.393,-Kč	1.832,-Kč	2.271,-Kč
C	ISO ePM2,5 s aktivním uhlím – 1ks		532 998	532 793	532 704	532 823
			1.095,-Kč	1.171,-Kč	1.610,-Kč	2.049,-Kč

Základní filtrace pro jednotky Flair.



Rámeček pro výměnné filtry, do kterého lze měnit pouze nástřihy filtrační tkaniny. Set 8ks vydrží na 1 rok při výměně filtrů každé 3 měsíce.

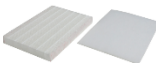

Filtry jednotky Excellent a Sky

Kat	Zařízení typ		Excellent 180	Excellent 300-450	Sky 150/200	Sky 300
C	Rámeček pro výměnné filtr. tkaniny 1ks		770 920	770 900	X	X
			260,-Kč	376,-Kč	X	X
C	Nástřih tkaniny ISO Coarse 60% (G4) 2ks		770 100	770 600	770 810	770 800
			298,-Kč	298,-Kč	298,-Kč	298,-Kč
C	Nástřih tkaniny ISO Coarse 60% (G4) 8ks		770 110	770 601	770 820	770 801
			520,-Kč	520,-Kč	520,-Kč	520,-Kč
C	ISO ePM 1 (F7) – 1ks		533 025	531 771	533 001	532 001
			1.376,-Kč	1.287,-Kč	744,-Kč	845,-Kč
C	Set filtrů ePM1+IC60% (F7+G4)		X	531 773	533 002	532 002
			X	1.443,-Kč	822,-Kč	940,-Kč
C	ISO ePM2,5 s aktivním uhlím – 1ks		532 226	532 227	532 228	532 229
			1.376,-Kč	1.706,-Kč	794,-Kč	957,-Kč

Filtry jednotky Renovent HR

Kat	Zařízení typ		Renovent HR- S	Renovent HR- M/L	Renovent HR- M/L - bypass
C	Nástřih tkaniny ISO Coarse 60% (G4) 2ks		770 100	770 200	770 300
			294,-Kč	294,-Kč	294,-Kč
C	Nástřih tkaniny ISO Coarse 60% (G4) 8ks		770 110	770 201	770 301
			535,-Kč	535,-Kč	535,-Kč
C	ISO ePM 2,5 (F6) – 2ks		X	531 110	531 170
			X	1.897,-Kč	1.975,-Kč

Servisní balíček prodloužené 5 leté záruky

Viz podmínky prodloužené záruky.



Kat.	Zařízení typ	Flair 225	Flair 325 / 400	Flair 450 / 600	Ease 200	Renovent Sky 150 a 200	Renovent Sky 300
0	Set prodloužená záruka	532 258	532 189	532 883	532 991	532 132	532 133
		3.743,-Kč	3.743,-Kč	4.555,-Kč	3.304,- Kč	3.053,- Kč	3.053,- Kč

Tlumiče hluku

Nízká hlučnost vzduchotechniky je jedním z nejdůležitějších ukazatelů kvalitní instalace!

Flexibilní tlumič Brink

Vnitřní část tlumiče tvoří hadice z netkané textilie. Vnější plášť je tvořen hadicí z laminovaného hliníku. Uvnitř je minerální hlukově pohltivá izolace o tloušťce 25 nebo 50mm.

Kat	Skł.	Obj. číslo	Zařizování typ		Cena bez DPH
Balení tlumící potrubí – možnost výroby tlumičů na míru					
B2	✓	207 740	Hlukově tlumící potrubí 25 D125 / 10m		5.251,-Kč
B2	✓	207 760	Hlukově tlumící potrubí 25 D160 / 10m		6.432,-Kč
B2	✓	207 780	Hlukově tlumící potrubí 25 D180 / 10m		7.558,-Kč
B2	✓	648 574	Hlukově tlumící potrubí 50 D160 / 5m		12.278,-Kč
B2	X	648 575	Hlukově tlumící potrubí 50 D180 / 5m		14.656,-Kč
B2	X	207 791	Hlukově tlumící potrubí 50 D200 / 5m		14.656,-Kč
Hotové tlumiče					
B2	✓	207 741	Pružný tlumič 25 D125 / 1m		1.503,-Kč
B2	✓	207 761	Pružný tlumič 25 D160 / 1m		2.340,-Kč
B2	✓	648 578	Pružný tlumič 50 D160 / 1m		3.086,-Kč
B2	✓	648 579	Pružný tlumič 50 D180 / 1m		3.086,-Kč
B2	✓	207 792	Pružný tlumič 50 D200 / 1m		3.471,-Kč
B2	X	207 782	Pružný tlumič 25 D180 / 1,5m		2.700,-Kč
B2	X	648 576	Pružný tlumič 50 D160 / 1,5m		3.407,-Kč
B2	X	648 577	Pružný tlumič 50 D180 / 1,5m		3.728,-Kč
B2	X	207 793	Pružný tlumič 50 D200 / 1,5m		4.165,-Kč



Plochý kovový tlumič:

- Nízká konstrukční výška, vhodný do nízkých podhledů
- Vnější plášť pozinkovaná ocel
- Útlum minerální izolace a netkaná textilie s krycím perforovaným kovovým pláštěm
- Čistitelný tlumič



		Tlumič délka 0,5m			Tlumič délka 1m			
C	Plochý tlumič 100 239x181		178 858	X	2.051,-Kč	178 857	X	3.100,-Kč
C	Plochý tlumič 125 239x181		178 860	✓	2.394,-Kč	178 859	X	3.467,-Kč
C	Plochý tlumič 160 275x218		178 864	✓	2.588,-Kč	178 863	X	4.003,-Kč
C	Plochý tlumič 200 328x252		178 866	X	3.117,-Kč	178 867	X	4.593,-Kč

Air Excellent

Systémový vzduchotechnický rozvod

Vzduchotechnický rozvod, na rozdíl od větrací jednotky neopravíte a nevyměníte. Proto věnujeme této části náležitou pozornost!



AE je skutečně ověřený a certifikovaný rozvod:

- ✓ AE je vyroben z prvotního materiálu bez nežádoucích příměsí druhotných regranulátů.
- ✓ Nejvyšší třída těsnosti ATC1 dle EN 12237 ($\pm 1.000\text{Pa}$).
- ✓ Definované parametry odporu, se kterými může projektant počítat.
- ✓ Z AE se neuvolňují žádné škodliviny.
- ✓ Hladký vnitřní povrch s nízkým odporem a s antistatickými a antimikrobiálními vlastnostmi.
- ✓ AE obsahuje součásti pro regulaci a nastavení požadovaného průtoku vzduchu.
- ✓ AE je čistitelný VZT rozvod jako celek, který splňuje požadavky na revize a údržbu.

Clik-System = rychlé, těsné a pevné spoje



Přesná a rychlá regulace průtoku vzduchu



Čištění potrubí Air Excellent

















- ✓ Systémový vzduchotechnický rozvod Air Excellent je čistitelný
- ✓ K systémovému vzduchotechnickému rozvodu Air Excellent jsou k dispozici čistící kartáče a sety.
- ✓ Pro partnerské montážní firmy možnost zapůjčení. Podmínky zapůjčení na vyžádání.



Kruhové potrubí Air Excellent 75mm



AE 34c - kruhové potrubí Air Excellent 75/63mm

Kat	Skł.	Zařzení typ	Náhled	Obj. číslo	Cena bez DPH
B2	✓	Potrubí AE 34c STANDARD - flexibilní hadice s hladkým povrchem, délka 50m		188 378	3.259,-Kč
B2	✓	Potrubí AE 34c PREMIUM - flexibilní hadice s hladkým antistatickým a antimikrobiálním povrchem, délka 50m		188 661	4.312,-Kč
A2		Dodávka po kamionu 			Individuální cena
A2	✓	AE 34c 90° 2x 75/125 - tvarovka pro talířový ventil 125mm a připojení dvou hadic 75mm		188 342	889,-Kč
A2	✓	AE 34c 180° 2x75/125 – přímá tvarovka pro talířový ven 125mm a připojení dvou hadic 75mm		188 399	895,-Kč
A2	✓	Air Excellent prodloužení tvarovky 125 mm		188 182	453,-Kč
A2	✗	AE 34c 90° 1x 75/125 - tvarovka pro talířový ventil 125mm a připojení jedné hadice 75mm		188 185	799,-Kč
A2	✓	AE 34c 90° 2x75/mřížka – tvarovka podlahová pro připojení mřížky a dvou hadic 75mm		188 397	889,-Kč
A2	✓	Těsnění pro kruhové potrubí 10ks pro AE 34c		188 348	419,-Kč
A2	✓	Kroužek pro zajištění potrubí 10ks pro AE 34c		188 391	287,-Kč
A2	✓	Click-Seal kroužek s těsněním 10 ks pro AE 34c NEW		188 991	618,-Kč
A2	✓	Křížení potrubí AE 34c		188 181	721,-Kč
A2	✓	Spojka potrubí pro AE 34c		188 350	153,-Kč
A2	✓	Koleno 90° pro AE 34c		188 173	175,-Kč
A2	✓	Přechodka pro kulaté AE 34c / ploché potrubí AE 35sc (50x100)		188 343	412,-Kč

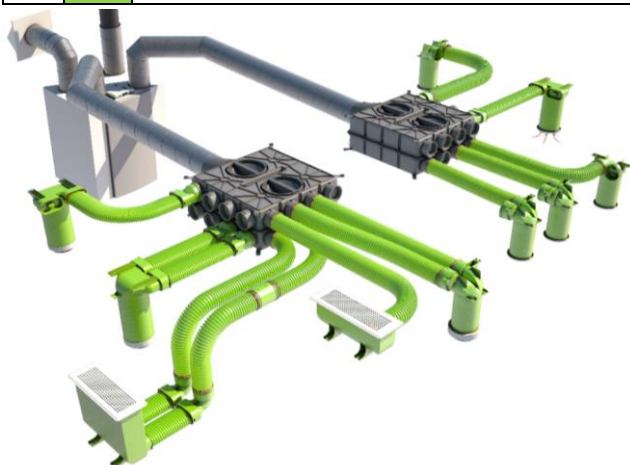









Plochý rozvod AE 35sc lze velmi dobře kombinovat s kulatým rozvodem AE 34c



Kruhové potrubí Air Excellent 90mm



AE 48c - kruhové potrubí Air Excellent 90/75mm

Kat	Skł.	Zařzení typ	Náhled	Obj. číslo	Cena bez DPH
B2	✓	Potrubí AE 48c - STANDARD - flexibilní hadice s hladkým povrchem, délka 50m		188 379	4.268,-Kč
B2	✓	Potrubí AE 48c – PREMIUM - flexibilní hadice s hladkým antistatickým a antibakteriálním povrchem, délka 50m		188 662	5.540,-Kč
A2		Dodávka po kamionu 			Individuální cena
A2	✓	AE 48c 90° 2x 90/125 - tvarovka pro talířový ventil 125mm a připojení dvou hadic 90mm		188 380	911,-Kč
A2	✓	Air Excellent prodloužení tvarovky 125 mm		188 182	453,-Kč
A2	✗	AE 48c 90° 1x 90/125 - tvarovka pro talířový ventil 125mm a připojení jedné hadice 90mm		188 188	831,-Kč
A2	✓	Těsnění kruhové potrubí 10ks pro AE 48c		188 366	467,-Kč
A2	✓	Kroužek pro zajištění potrubí 10ks pro AE 48c		188 392	322,-Kč
A2	✓	Click-Seal kroužek s těsněním 10 ks pro AE 48c NEW		189 031	694,-Kč
A2	✓	Spojka potrubí pro AE 48c		188 365	220,-Kč
A2	✓	Křížení potrubí AE 48c		188 658	982,-Kč
A2	✓	Koleno 90° pro AE 48c		188 174	423,-Kč
A2	✓	Spojka kolena na DBox pro AE 48c		188 680	227,-Kč

DBox adaptér pro připojení kulatého potrubí AE Ø 90mm



Použití gumové spojky kolena na DBox a kolena 90° pro ostré odbočení za DBox (z důvodu omezení vylamování potrubí ze spoje).



Tvarovka přímá pro AE 34c + DBox adaptér AE 48c umožňují napojení na potrubí 90mm



Podlahová tvarovka pro AE 34c + DBox adaptér AE 48c umožňují napojení na potrubí 90mm

Plochý flexibilní potrubní rozvod Air Excellent



- ✓ Nízká výška
- ✓ Nízký odpor
- ✓ Systémové řešení
- ✓ Ideální pro rekonstrukce



Plochý rozvod AE 35sc lze velmi dobře kombinovat s kulatým rozvodem AE 34c



AE 35sc - ploché potrubí Air Excellent 50x100mm

Kat	Skł.	Zařizování typ	Náhled	Obj. číslo	Cena bez DPH
A2	✓	Potrubí Air Excellent, plastové flexibilní potrubí, antistatická a antibakteriální úprava – role 50m		188 299	10.640,-Kč
A2	✓	Talířová tvarovka 90° 125mm pro osazení talířového ventilu a připojení dvou flexibilního potrubí. V dodávce 1x záslepka.		188 300	921,-Kč
A2	✓	Tvarovka pro osazení podlahové mřížky a připojení 2x potrubí 50x100.		188 308	915,-Kč
A2	✓	Přímá tvarovka-přechod 125mm/flexibilní potrubí; tvarovka pro osazení talířových ventilů nebo trysky v přímém směru		188 310	1.020,-Kč
A2	✓	Těsnící spojka pro potrubí AE 35sc		188 302	110,-Kč
A2	✓	Koleno horizontální 90° pro potrubí AE 35sc		188 304	330,-Kč
A2	✓	Koleno vertikální 90° pro potrubí AE 35sc		188 303	330,-Kč
A2	✓	Spojka ploché potrubí pro potrubí AE 35sc		188 306	265,-Kč
A2	✓	Přechodka pro kulaté / ploché potrubí AE34c/AE35sc		188 343	411,-Kč
A2	✓	Air Excellent AE35SC DBOX Připojení k ohybu set		188 144	1.325,-Kč

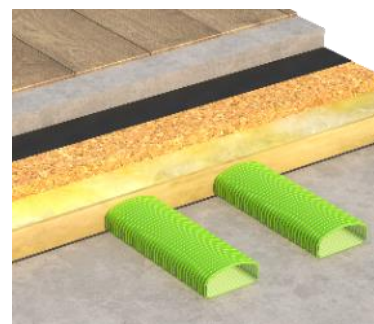

Skrutý rozvod ve stěnách, izolaci podlahy nebo nízké podhledy

Příslušenství

0	✓	Nůž pro řezání potrubí AE univerzál		188 696	490,-Kč
---	---	-------------------------------------	--	---------	---------

Univerzální rozdělovací DBoxy - Air Excellent

- ✓ Variabilní připojení
- ✓ Těsné ATC1
- ✓ Regulace průtoku
- ✓ Revizní otvor
- ✓ Čistitelné





Součástí dodávky rozdělovacích boxů DBox je univerzální připojovací hrdlo s těsněním pro potrubí 125-200mm, clony pro regulaci průtoku vzduchu, uzavírací víčka pro nevyužitá hrdla a revizní dvířka.

Rozdělovací box









Kat.	Sklad	Zařízení typ	Náhled	Obj. číslo	Cena bez DPH
A2	✓	DBox 206-boční připojení, připojovací hrdlo 125, 6x připojovací hrdlo pro potrubí AE a 3x uzavírací víčko.		188 642	3.138,-Kč
A2	✓	Spojka pro těsné napojení hrdla DBoxu 206 a spiro potrubí 125 (inline)		188 178	316,-Kč
A2	✓	DBox 206-boční připojení, připojovací hrdlo 160, 6x připojovací hrdlo pro potrubí AE a 3x uzavírací víčko.		188 975	3.138,-Kč
A2	✓	DBox 212-boční připojení, připojovací hrdlo 160, 12x připojovací hrdlo pro potrubí AE a 6x uzavírací víčko.		188 976	4.706,-Kč
A2	✓	DBox 208-spodní připojení, univerzální připojovací hrdlo 125-200, 8x připojovací hrdlo pro potrubí AE a 4x uzavírací víčko.		188 961	3.138,-Kč
A2	✗	DBox 212-inline, univerzální připojovací hrdlo 125-200, 12x připojovací hrdlo pro potrubí AE a 6x uzavírací víčko.		188 962	4.959,-Kč
A2	✗	DBox 216-spodní připojení, univerzální připojovací hrdlo 125-200, 16x připojovací hrdlo pro potrubí AE a 8x uzavírací víčko.		188 965	4.698,-Kč
A2	✓	DBox 808-spodní nebo boční připojení, univerzální připojovací hrdlo 125-200, 8x připojovací hrdlo pro potrubí AE a 4x uzavírací víčko.		188 950	5.730,-Kč
A2	✓	DBox 816-spodní nebo boční připojení, univerzální připojovací hrdlo 125-200, 16x připojovací hrdlo pro potrubí AE a 8x uzavírací víčko.		188 951	5.828,-Kč
A2	✓	DBox 824-spodní nebo boční připojení, univerzální připojovací hrdlo 125-200, 24x připojovací hrdlo pro potrubí AE a 4x uzavírací víčko.		188 952	6.267,-Kč
A2	✓	Akustické vložky do DBoxů typ 800 (10 ks vložek)		188 039	852,-Kč
A2	✓	DBox adaptér pro připojení kulatého potrubí AE Ø 90mm		188 553	116,-Kč
A2	✓	DBox adaptér pro připojení plochého potrubí AE 50x100		188 554	125,-Kč
A2	✓	Regulační klapka Air Excellent R75		188 663	412,-Kč

Kovové VZT rozvody:

Ostatní příslušenství:

Kat	Skł	Zařizeni typ	Připojovací hrdla	Napojeni	Náhled	Obj. číslo	Cena bez DPH
A2	✓	Zajišťovací kovová spona 10ks pro AE 34c				630 972	287,-Kč
A2	✓	Zajišťovací kovová spona 10ks pro AE 48c				630 984	322,-Kč
B1	X	Tvarovka pro mřížku 2 přímá 310 x 85 / 2xR75				VT183184	1.490,-Kč
B1	X	Tvarovka pro mřížku 2 přímá 310 x 60 / 2xR75				VT 00220	1.502,-Kč

Univerzální rozdělovací box – UNI-Box:

Kat.	Sklad	Zařizeni typ	Náhled	Obj. číslo	Cena bez DPH
B2	X	UNI box 1 (200x320x400/Ø160) s hlukovou izolací a revizními otvory		VT 00541	4.272,-Kč
B2	X	Příruba slepá 210 x 200		VT 00542	355,-Kč
B2	X	Příruba slepá 110 x 200		VT 00543	
B2	X	Příruba A (4x R75)		VT 00545	
B2	X	Příruba B (2x R75)		VT 00546	
B2	X	Příruba C (3x R90)		VT 00547	
B2	X	Příruba D (1x R90)		VT 00548	
	X	UNI box 1 s libovolnou kombinací vývodů hrdel A - D			
	X	UNI box 2 s libovolnou kombinací vývodů hrdel A - D			7.859,-Kč
B2	X	Příruba G (1x spiro 100)		VT 00552	416,-Kč
B2	X	Příruba H (1x spiro 125)		VT 00553	
B2	X	Příruba I (2x spiro 100)		VT 00554	581,-Kč
B2	X	Příruba J (2x spiro 125)		VT 00555	

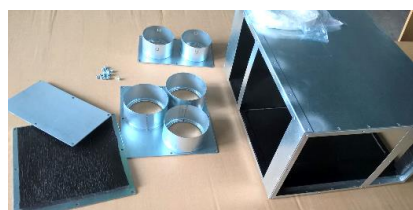

Uni-Box je variabilní a obsahuje více typů přírub a záslepek. Spoje obsahují izolaci a Uni-Box je vzduchotěsný. Dle konkrétní instalace je možné použít více typů hrdel a potrubí. Případně je možné reagovat na změny a přímo na stavbě upravit konfiguraci hrdel. Unibox obsahuje vnitřní hlukovou izolaci a revizní otvor. Instalace je přehledná, potrubí se nemusí složitě a nevhledně křížit.

Ventmann – přívodní a odtahové difuzory

Zkrácený ceník, kompletní ceny naleznete v samostatném ceníku Ventmann

Designové ventily do náročných interiérů zhotovené na bázi sádky a speciálních příměsí jsou určeny k zabudování do SDK podhledů. Ventily je možné upravovat společně s SDK podhledem, tedy tmelit, brousit a přetírat libovolným odstínem barvy.

Designové difuzory Ventmann je možné použít jak pro přívod vzduchu, tak pro odtah vzduchu.

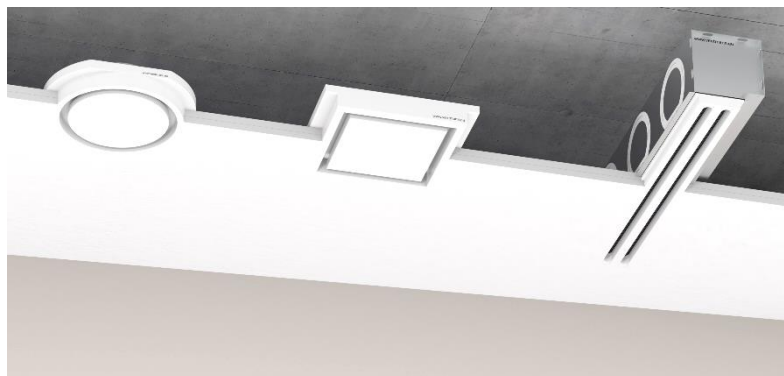

Distribuce vzduchu

Při volbě typu a umístění distribučních elementů je vhodné rozlišovat mezi přívodem a odtahem vzduchu. Odtah vzduchu nám ve svém okolí nevytváří „průvan“, kdežto nevhodně zvolený a umístěný přívodní prvek může ve svém okolí vytvářet citelný proud vzduchu, který bude osobám zdržujícím se v blízkosti nepříjemný. Proto máme v nabídce Ventmann vícero typů difuzorů.

Standardní difuzor bez úpravy vychýlení vzduchu

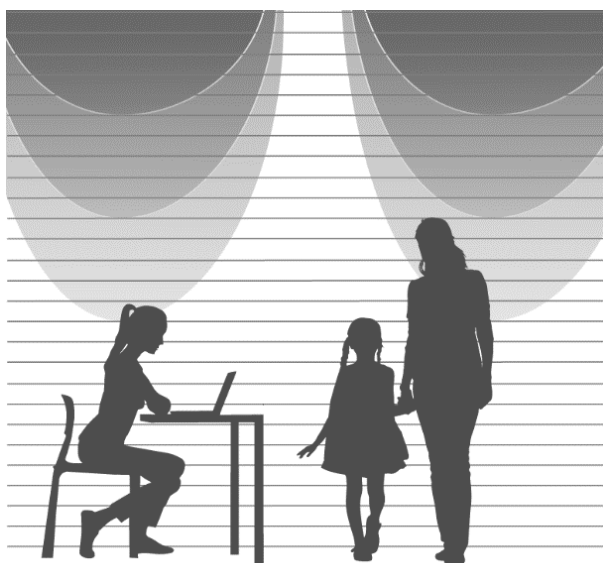

Typ CIRCLE, SQUARE a LINE

Difuzor s úpravou vychýlení vzduchu, tzv. Coanda efektem



Typ PCIRCLE a PLINE

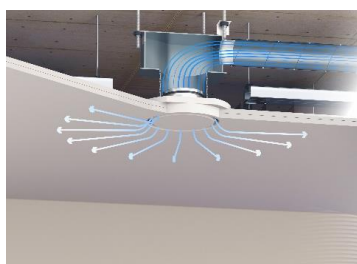

Coanda efekt, nebo-li přimknutý proud vzduchu

Je-li vzduch přiváděn rovnoběžně s povrchem (např. stropem), vzniká mezi proudem vzduchu a stropem podtlak. To způsobí, že se proud vzduchu "přilepí" ke stropu. Tento jev je známý jako Coandův efekt. Pomáhá zvýšit dosah proudu vzduchu distribuovaného z mřížek a ventilů osazených pod stropem. Osoba sedící pod tímto ventilem nebude pociťovat nepříjemný proud vzduchu z důvodu směřování proudu vzduchu.

WCIRCLE

- Kulaté provedení k instalaci do SDK podhledů
- Vhodné pro odtah vzduchu



Kat.	Skl.	Zařízení typ	Obj. číslo	Popis	Cena bez DPH
B2	X	Difuzor Ventmann Circle wings 100	WCIRCLE100	Kulatý ventil s připojením 100mm	1.473,- Kč
B2	✓	Difuzor Ventmann Circle wings 125	WCIRCLE125	Kulatý ventil s připojením 125mm	1.473,- Kč

WPCIRCLE – Coanda efekt

- Kulaté provedení k instalaci do SDK podhledů.
- Ventil s Coanda efektem, vhodné pro přívod i odtah vzduchu (upravený okraj ventilu pro vychýlení přiváděného vzduchu pod stropem).



Kat.	Skl.	Zařízení typ	Obj. číslo	Popis	Cena bez DPH
B2	X	Difuzor Ventmann Circle COANDA wings 100	WPCIRCLE100	Kulatý ventil s připojením 100mm	2.472,-Kč
B2	✓	Difuzor Ventmann Circle COANDA wings 125	WPCIRCLE125	Kulatý ventil s připojením 125mm	2.472,-Kč
C	X	Difuzor Ventmann Circle COANDA wings 160	WPCIRCLE160	Kulatý ventil s připojením 160mm	2.806,-Kč

SQUARE

- Čtvercové provedení k instalaci do SDK podhledů.
- Vhodné pro odtah vzduchu.



Kat.	Skl.	Zařízení typ	Obj. číslo	Popis	Cena bez DPH
B2	X	Difuzor Ventmann Square 100	SQUARE100	Čtvercový ventil s připojením 125mm	1.670,- Kč
B2	✓	Difuzor Ventmann Square 125	VV 125 001	Čtvercový ventil s připojením 125mm	1.670,- Kč

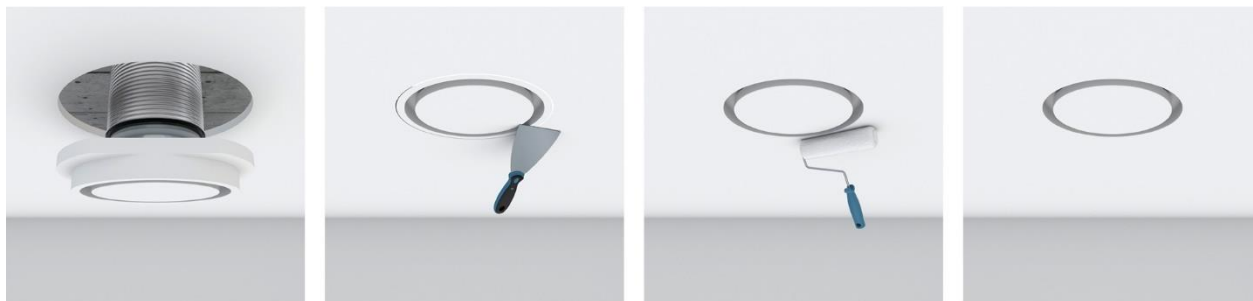



Lineární difuzory LINE

- Lineární štěrbinový difuzor
- Instalace do stěny nebo do stropu
- Přívodní nebo odtahový prvek vzduchu
- Nenápadný design, možnost propojovat do větších celků



LINE 18

Kat.	Skł.	Zařizeni typ	Náhled	Obj. číslo	Popis	Cena bez DPH
B2	✓	Difuzor LINE 1x 18mm/0,625m		VV 625 118	Rozměry 18mm x 625 mm , počet slotů 1x	3.238,-Kč
C	✗	Difuzor LINE 1x 18mm/1m		VV 1000 118	Rozměry 18mm x 1000mm, počet slotů 1x	3.487,-Kč
C	✗	Difuzor LINE 1x 18mm/1,25m		VV 1250 118	Rozměry 18mm x 1250 mm, počet slotů 1x	3.674,-Kč
B2	✓	Difuzor LINE 2x 18mm/0,625m		VV 625 218	Rozměry 18mm x 625 mm , počet slotů 2x	3.861,-Kč
C	✗	Difuzor LINE 2x 18mm/1m		VV 1000 218	Rozměry 18mm x 1000 mm, počet slotů 2x	4.048,-Kč
C	✗	Difuzor LINE 2x 18mm/1,25m		VV 1250 218	Rozměry 18mm x 1250 mm, počet slotů 2x	4.234,-Kč

PLINE 20 – Coanda efekt

- Lineární štěrbinový difuzor
- Instalace do stěny nebo do stropu
- Přívodní nebo odtahový prvek vzduchu
- Nenápadný design, možnost propojovat do větších celků



Kat.	Skł.	Zařizeni typ	Náhled	Obj. číslo	Popis	Cena bez DPH
C	✓	PLINE 1x 20m/0,625m		PLINE625120D	Rozměry 20mm x 625 mm	4.303,-Kč
C	✗	PLINE 1x 20mm/1m		PLINE1000120D	Rozměry 20mm x 1000mm	4.490,-Kč
C	✗	PLINE 1x 20mm/1,25m		PLINE1250120D	Rozměry 20mm x 1250 mm	4.740,-Kč



Difuzor PLINE je vybaven posuvným deflektorem, který umožňuje vychýlit proud přiváděného vzduchu podél stropu



Boxy GTG pro lineární difuzory

Kat.	Skł.	Zařizování typ	Náhled	Obj. číslo	Popis	Cena bez DPH
C	✓	GTG A 0,625m/75-90AE		VV 75 625	Box pro 1 a 2 slotový difuzor a připojení flexibilního potrubí AE 34c nebo AE 48c	2.370,-Kč
C	✓	GTG A 1m/75-90AE		VV 75 1000		2.494,-Kč
C	✗	GTG A 1,25m/75-90AE		VV 75 1250		2.744,-Kč
C	✗	GTG A 0,625m/125		GTG 125 625	Box pro 1 a 2 slotový difuzor a připojení kovového potrubí 125mm	2.557,-Kč
C	✗	GTG A 1m/125		GTG 125 1000		2.744,-Kč
C	✗	GTG A 1,25m/125		GTG 125 1250		2.869,-Kč
C	✗	GTG A 0,625m/160		GTG 160 625	Box pro 1 a 2 slotový difuzor a připojení kovového potrubí 160mm	2.744,-Kč
C	✗	GTG A 1m/160		GTG 160 1000		2.931,-Kč
C	✗	GTG A 1,25m/160		GTG 160 1250		3.056,-Kč
B2	✓	Připojovací hrdlo s těsněním pro potrubí R75		NW75-78375321	Připojovací hrdlo pro plastové potrubí (75mm)	187,-Kč
B2	✓	Připojovací hrdlo s těsněním pro potrubí R90		NW90-78375321	Připojovací hrdlo pro plastové potrubí (90mm)	221,-Kč

Potrubí se k boxům připojuje prostřednictvím nátrubků a připojovacích hrdel, viz příslušenství.



Kombinace boxů a difuzorů



Typ	Počet slotů	GTG A 75	GTG A 125	GTG A 160	GTG B 125	GTG B 160	VTBOX C 160 a 200
LINE	1 – 2	Ano	Ano	Ano	x	x	x
	3	x	x	x	Ano	Ano	x
PLINE	1	Ano	Ano	Ano	x	x	x
	2	x	x	x	Ano	Ano	x
	3	x	x	x	x	x	Ano

Distribuční elementy – pro interiér:



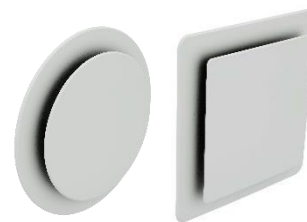







Haelix – přívodní a odtahové ventily

- Pro přívod i odtah vzduchu
- Kulaté nebo čtvercové provedení v nadčasovém designu
- Nízký odpor a hlučnost ventilu
- Možnost regulace průtoku a směřování proudu vzduchu



Kat.	Skł.	Zařizeni typ	Náhled	Obj. číslo	Popis	Cena bez DPH
A2	✓	Ventil Haelix Rondo		188 060	Kulatý ventil 125mm	1.056,-Kč
A2	✓	Ventil Haelix Quatro		188 061	Hranatý ventil 125mm	1.056,-Kč
A2	X	Směrová clona Haelix		188 068	Clona pro stínění a směřování proudu vzduchu	138,-Kč

Ostatní distribuční elementy:

Kat.	Skł.	Zařizeni typ	Náhled	Obj. číslo	Popis	Cena bez DPH
A2	✓	Ventil přívodní 125 kovový vč. instalačního rámečku		309 544	Přívodní talířový ventil kovový 125 - se závitem	218,-Kč
A2	✓	Ventil odtahový 125 kovový vč. instalačního rámečku		309 539	Odtahový talířový ventil kovový 125 - se závitem	218,-Kč
C	X	Tlumící vložka pro tvarovku 125		VE 0810	Tlumící akustická vložka a omezovač průtoku	293,-Kč
B2	✓	Přívodní ventil Brink nástěnný 125		665 724	Nástěnný difuzor pro otvor Ø125mm – kulatý, včetně otočného omezovače průtoku	1.324,-Kč
B2	✓	Nástěnný difuzor plochý designový 125		566141	Nástěnný difuzor pro otvor Ø125mm – obly s magnety	2.079,-Kč
B2	✓	Nástěnný difuzor TTR125		VT159001	Nástěnný difuzor pro otvor Ø125mm - rovný	1.060,-Kč
A2	X	Nástěnná mřížka bílá TTM 310 x 85		VT159003	Mřížka s magnetem pro uchycení do kovové tvarovky a vnějším rozměrem 340x119mm	906,-Kč
A2	X	Nástěnná mřížka bílá TTM 310 x 60		VT159004	Mřížka s magnetem pro uchycení do kovové tvarovky a vnějším rozměrem 340x90mm	836,-Kč
A2	✓	Podlahová mřížka bílá		188 316	Univerzální mřížka pro podlahové tvarovky AE s vnějším rozměrem 345 x 125	1.686,-Kč
A2	✓	Podlahová mřížka nerez		188 317	Univerzální mřížka pro podlahové tvarovky AE s vnějším rozměrem 345 x 125	1.686,-Kč



System připojovacího potrubí a venkovních mřížek

Kvalitní a rychlá montáž uceleného systému větrání

Tepelně a parotěsně izolované potrubí Aerfoam

Tepelně izolované a parotěsné potrubí Aerfoam je vyrobeno ze samozhášivé izolační pěny EPS, která zabraňuje kondenzaci vlhkosti na i v potrubí. Potrubí je z pružného materiálu, který se snadno zpracovává, instaluje a především velmi dobře vypadá. Je vhodné především pro přívod a odťah chladného vzduchu a jako pohledové potrubí do technických místností.

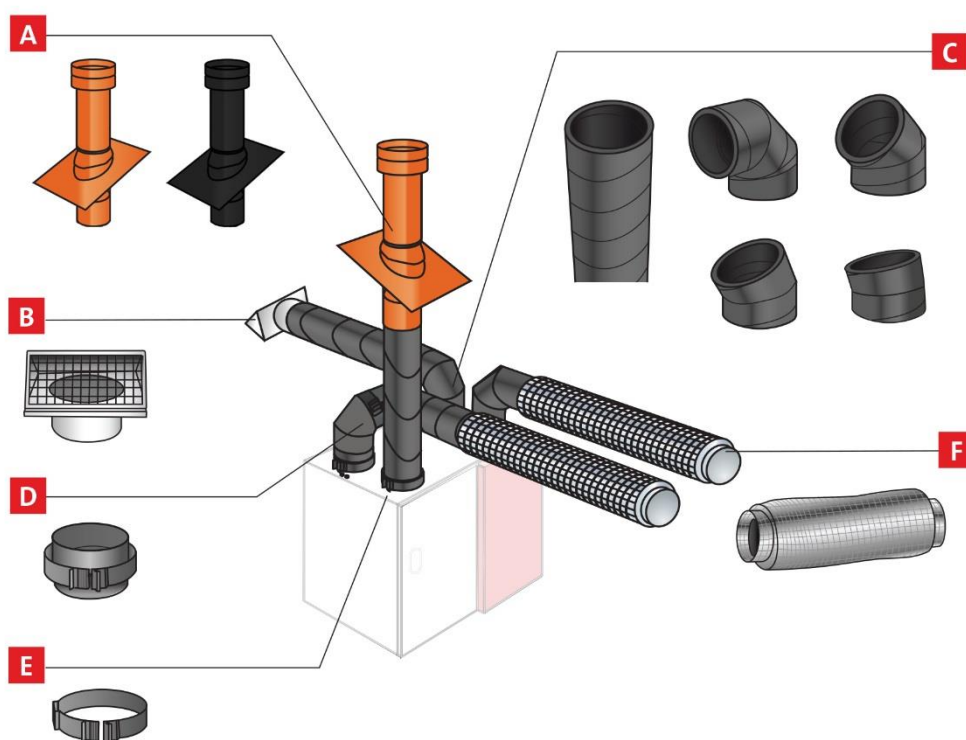
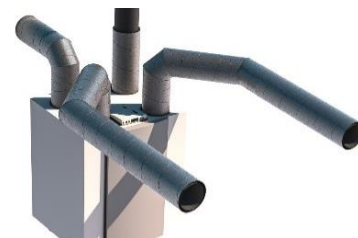

Distribuční elementy - exteriér



Tepelně a parotěsně izolované potrubí Aerfoam

Kat.	Skł.	Zařizování typ	Objednací číslo	Náhled	Balení ks	Popis	Cena bez DPH za ks
A2	✓	AF-izolované potrubí 125	188 202		8	Tepelně izolované a parotěsné potrubí, délka trubky 2m Cena je uvedena za trubku 2m	1.154,-Kč
A2	✓	AF-izolované potrubí 160	188 210		6		1.197,-Kč
A2	✓	AF-izolované potrubí 180	188 206		4		1.386,-Kč
A2	✓	AF-izolované potrubí 200	188 218		3		1.988,-Kč
A2	✓	AF-izol. koleno 90°/125	188 263		8	Koleno 90° tepelně izolované potrubí	229,-Kč
A2	✓	AF-izol. koleno 90°/160	188 225		8		320,-Kč
A2	✓	AF-izol. koleno 90°/180	188 283		8		425,-Kč
A2	✓	AF-izol. koleno 90°/200	188 227		6		562,-Kč
A2	✓	AF-izol. koleno 45°/125	188 262		8	Koleno 45° tepelně izolované potrubí	163,-Kč
A2	✓	AF-izol. koleno 45°/160	188 224		8		196,-Kč
A2	✓	AF-izol. koleno 45°/180	188 282		8		228,-Kč
A2	✓	AF-izol. koleno 45°/200	188 226		6		348,-Kč
A2	✗	AF-izol. koleno 15°/125	188 260		8	Koleno 15° tepelně izolované potrubí	165,-Kč
A2	✗	AF-izol. koleno 15°/160	188 222		8		196,-Kč
A2	✗	AF-izol. koleno 15°/180	188 280		8		229,-Kč
A2	✗	AF-izol. Koleno 15°/200	188 228		10		352,-Kč
A2	✗	AF-izol. T-kus 125/125	188 264		1	T-kus pro rozbočení potrubí	651,-Kč
A2	✗	AF-izol. T-kus 160/160	188 266		1		712,-Kč
A2	✗	AF-izol. T-kus 180/180	188 267		1		910,-Kč
A2	✗	AF-izol. T-kus 200/200	188 268		1		1.045,-Kč
A2	✓	Spojka potrubí AF 125	188 265		16	Plastová spojka potrubí	169,-Kč
A2	✓	Spojka potrubí AF160	188 255		12		130,-Kč
A2	✓	Spojka potrubí AF 180	188 285		16		169,-Kč
A2	✓	Spojka potrubí AF 200	188 254		12		187,-Kč
A2	✓	Montážní spona AF 125	169 141		10	Spona pro upevnění potrubí ke stěně, nebo na hrdlo jednotky	112,-Kč
A2	✓	Montážní spona AF160 -200	169 140		16	Univerzální spona pro upevnění potrubí ke stěně 160 až 200mm	94,-Kč
A2	✗	Přechodka 125 – 160mm	542 025		30	Přechodka pro napojení dvou potrubí	317,-Kč
A2	✗	Přechodka 125 – 180 mm	542 001		36		323,-Kč
A2	✗	Přechodka 160 – 180 mm	542 003		16		323,-Kč
A2	✗	Přechodka 180 – 200 mm	542 032		45		397,-Kč
C	✓	Okružní pro záchyt kondenzátu 125 pro AF	VS 00125		1	Lapač do potrubí AF125 + 2 mm	489,-Kč
C	✓	Okružní pro záchyt kondenzátu 160 pro AF	VS 00160		1	Lapač do potrubí AF160 + 2 mm	606,-Kč
C	✓	Okružní pro záchyt kondenzátu 180 pro AF	VS 00180		1	Lapač do potrubí AF180 + 3 mm	751,-Kč
C	✓	Okružní pro záchyt kondenzátu 200 pro AF	VS 00200		1	Lapač do potrubí AF200 + 3 mm	957,-Kč

VENTUS – střešní izolované hlavice pro odtah a přívod vzduchu

- ✓ Univerzální střešní hlavice – nastavení úhlu 15-55° dle sklonu střechy
- ✓ Tepelná izolace proti eliminaci kondenzace
- ✓ Ochrana proti větru
- ✓ Omezení odporu



Kat.	Sklad	Zařízení typ	Náhled	Obj. číslo	Cena bez DPH
B2	✓	VENTUS 150-160 pro šikmou střechu 15 – 55° Univerzální izolovaná hlavice		169 885	6.170,-Kč
B2	✗	VENTUS 180-200 pro šikmou střechu 15 – 55° Univerzální izolovaná hlavice		169 880	8.810,-Kč
B2	✓	VENTUS 150-160 pro plochou střechu 0° Univerzální izolovaná hlavice		169 886	5.417,-Kč
B2	✗	VENTUS 180-200 pro plochou střechu 0° Univerzální izolovaná hlavice		169 881	7.014,-Kč
B2	✗	Krytky průstupu s těsnící manžetou pro Ø 150 – 186 mm		188 450	1.192,-Kč
B2	✗	Krytky průstupu s těsnící manžetou pro Ø 180 – 250 mm		188 451	1.598,-Kč

Rychlá a spolehlivá instalace

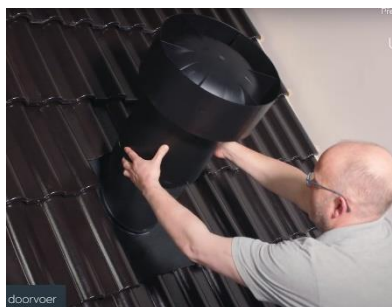
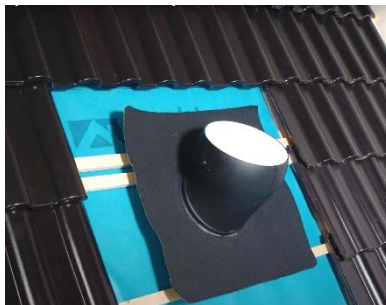
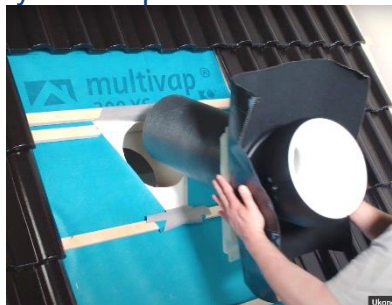

Odtah vzduchu skrz střešní konstrukci

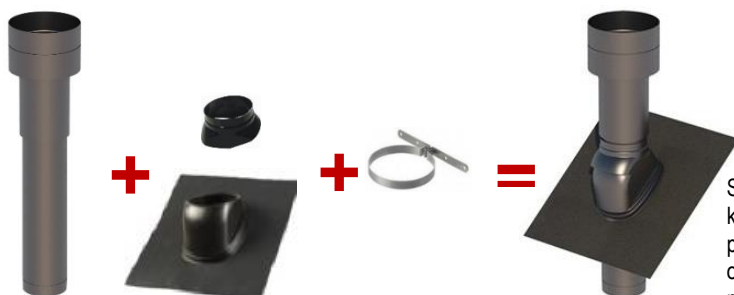



Střešní hlavice jsou opatřeny krytem proti větru a dešti. Uvnitř je potrubí tepelně izolováno pro omezení kondenzace na vnitřním povrchu.



Šikmé taškové střechy 5-55° provedení ČERNÁ

Kat.	Sklad	Zařízení typ	Náhled	Obj. číslo	Cena bez DPH	
B2	✓	Střešní hlavice 125mm - standard		169 840	2.661,-Kč	
B2	✗	Střešní hlavice 125mm - prodloužená		169 846	3.113,-Kč	
B2	✓	Střešní hlavice 160mm - standard		169 859	2.661,-Kč	
B2	✗	Střešní hlavice 160mm - prodloužená		169 862	3.113,-Kč	
B2	✓	Střešní hlavice 180mm - standard		169 860	4.849,-Kč	
B2	✗	Střešní hlavice 180mm - prodloužená		169 866	5.244,-Kč	
B2	✗	Set pro střešní hlavici 125/160 černá – dešťový límec + těsnící vložka		5-25°	174 130	2.627,-Kč
B2	✓			25-45°	174 132	2.627,-Kč
B2	✓			35-55°	174 134	4.468,-Kč
B2	✗	Set pro střešní hlavici 180mm černá – dešťový límec + těsnící vložka	25-45°	174 136	4.659,-Kč	
B2	✓	Montážní spona 125/160mm		169 075	142,-Kč	
B2	✓	Montážní spona 180mm		169 082	150,-Kč	

Šikmé taškové střechy 5-55° provedení ČERVENÁ

Kat.	Sklad	Zařízení typ	Náhled	Obj. číslo	Cena bez DPH	
B2	✗	Střešní hlavice 125mm - standard		169 843	2.788,-Kč	
B2	✗	Střešní hlavice 160mm - standard		169 863	2.788,-Kč	
B2	✗	Set pro střešní hlavici 125/160 červená – dešťový límec + těsnící vložka		5-25°	174 131	2.639,-Kč
B2	✗			25-45°	174 133	2.639,-Kč
B2	✗			35-55°	174 135	4.649,-Kč
B2	✓	Fixační úchyt pro hlavice 125/160mm		169 075	142,-Kč	
B2	✓	Fixační úchyt pro hlavice 180mm		169 082	150,-Kč	

B2	✓	Lepicí a těsnící tmel „High-Tack“ pro střešní hlavice (ke střeše)		534 066	365,-Kč
----	---	---	--	---------	---------

Distribuční elementy - exteriér *Široká nabídka venkovních mřížek*

Nástěnná mřížka předsazená - kovová

Přívodní / odtahová mřížka s žaluzií. Mřížka je předsazená a nenarušuje fasádu. Hrdlo mřížky se zasouvá do předpřipraveného izolovaného otvoru a je opatřeno těsněním. Mřížka obsahuje hrubou sítku a je lehce rozebíratelná a čistitelná.

Šedobílá RAL 9002	Antracit RAL 7016	Nerez
----------------------	----------------------	-------

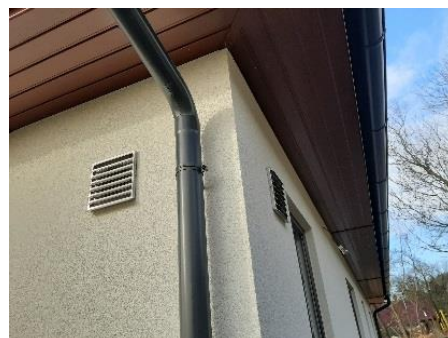

Kat.	Zařízení typ	Náhled	125mm	160mm	180mm	200mm
A2	Venkovní kovová mřížka s okapničkou a demontovatelným čelním krytem pro údržbu – šedobílá RAL 9002		VT 821 123	VT 821 112	VT 821 120	VT 821 134
			1.872,-Kč	2.276,-Kč	2.874,-Kč	3.248,-Kč
A2	Venkovní kovová mřížka s okapničkou a demontovatelným čelním krytem pro údržbu – Antracit RAL 7016		VT 821 763	VT 821 762	VT 821 778	VT 821 137
			1.872,-Kč	2.276,-Kč	2.874,-Kč	3.248,-Kč
A2	Venkovní kovová mřížka s okapničkou a demontovatelným čelním krytem pro údržbu – Nerez		VT 00328	VT 00327	VT 00329	VT 00339
			3.139,-Kč	3.878,-Kč	5.084,-Kč	5.676,-Kč

Nástěnná mřížka s krytem – plastová

Nástěnná mřížka Contego je vhodná pro přívod i odtah vzduchu a připojuje se na izolované potrubí Aerfoam. Zabraňuje odkapávání vody, minimalizuje usazování nečistot, na spodní straně je vybavena mřížkou. Je vyrobena z pevného UV odolného PP materiálu, její černo-šedá úprava bude dobře sedět s každou zdí. Instalace je rychlá a jednoduchá, s nástěnnou základnou umožňující snadný přístup a uzávěrem, který se jednoduše nahoře zacvakne.



Černo -
šedá

Kat.	Zařízení typ	Náhled	125mm	160mm	180mm	200mm
B2	Mřížka Contego – černo-šedá, plast UV		188 844	188 843	188 842	188 841
			1.312,-Kč	1.417,-Kč	1.913,-Kč	2.208,-Kč

Vnější kombinované mřížky pro sání a výfuk znehodnoceného vzduchu

Venkovní kombinované mřížky zkracují a zjednodušují rozvod vzduchu uvnitř objektu a umožňují vývod vzduchotechniky na fasádu v jednom společném místě. Pro zamezení zkratu vzduchu mezi vyfukovaným a přiváděným vzduchem, jsou konstrukčně uzpůsobeny tak, aby se oba proudy vzduchu neovlivňovaly. To výrazně zjednodušuje vzduchotechnický rozvod, omezuje tepelné ztráty a šetří stavební prostor. Výfuk vzduchu lze upravovat dle místní dispozice a může být vpravo nebo vlevo, případně nahoře nebo dole.





Šedobílá RAL 9002	Antracit RAL 7016	Nerez
----------------------	----------------------	-------

Kombinovaná mřížka společná - horizontální

Kat.	Zařízení typ	Náhled	125mm	160mm	180mm	200mm
B2	Venkovní kombinovaná mřížka horizontální – šedobílá RAL 9002		VT 821 109	VT 821 110	VT 821 117	VT 821 130
			3.616,-Kč	4.047,-Kč	4.592,-Kč	5.141,-Kč
B2	Venkovní kombinovaná mřížka horizontální – Antracit RAL 7016		VT 821 769	VT 821 760	VT 821 776	VT 821 135
			3.616,-Kč	4.047,-Kč	4.592,-Kč	5.141,-Kč
C	Venkovní kombinovaná mřížka horizontální – nerez		VT 800 109	VT 800 110	VT 800 117	VT 800 130
			5.906,-Kč	6.404,-Kč	8.342,-Kč	9.020,-Kč

Kombinovaná mřížka společná - vertikální

Kat.	Zařízení typ	Náhled	125mm	160mm	180mm	200mm
B2	Venkovní kombinovaná mřížka vertikální – šedobílá RAL 9002		VT 821 118	VT 821 116	VT 821 119	VT 821 131
			3.616,-Kč	4.047,-Kč	4.592,-Kč	5.141,-Kč
B2	Venkovní kombinovaná mřížka vertikální – Antracit RAL 7016		VT 821 768	VT 821 766	VT 821 777	VT 821 136
			3.616,-Kč	4.047,-Kč	4.592,-Kč	5.141,-Kč
C	Venkovní kombinovaná mřížka vertikální – nerez		VT 800 118	VT 800 116	VT 800 119	VT 800 131
			5.906,-Kč	6.404,-Kč	8.342,-Kč	9.020,-Kč
0	Šablona pro osazení venkovní kombinované mřížky		VT 00 560	VT 00 561	VT 00 562	VT 00 559
			214,-Kč	214,-Kč	214,-Kč	214,-Kč
0	Přípravek pro fixaci a zakrytí potrubí průstupu stěnou pro kombinované mřížky		VT 00 565	VT 00 566	VT 00 567	VT 00 568
			684,-Kč	851,-Kč	1.071,-Kč	1.071,-Kč

Kombinovaná mřížka dělená

Tam, kde je problematické vytvořit dva otvory velmi blízko sebe, jsou dodávány kombinované mřížky dělené.

Kat.	Zařízení typ	Náhled	125mm	160mm	180mm	200mm
B2	Venkovní kombinovaná mřížka dělená – výfuk – šedobílá RAL 9002		VT 821 111	VT 821 113	VT 821 121	VT 821 132
			2.686,-Kč	3.021,-Kč	3.307,-Kč	3.390,-Kč
B2	Venkovní kombinovaná mřížka dělená – sání – šedobílá RAL 9002		VT 821 114	VT 821 115	VT 821 122	VT 821 133
			2.325,-Kč	2.590,-Kč	2.867,-Kč	2.926,-Kč
B2	Venkovní kombinovaná mřížka dělená – výfuk – antracit RAL 7016		VT 821 801	VT 821 803	VT 821 805	VT 821 807
			2.686,-Kč	3.021,-Kč	3.307,-Kč	3.390,-Kč
B2	Venkovní kombinovaná mřížka dělená – sání – antracit RAL 7016		VT 821 802	VT 821 804	VT 821 806	VT 821 808
			2.325,-Kč	2.590,-Kč	2.867,-Kč	2.926,-Kč
C	Venkovní kombinovaná mřížka dělená – výfuk – nerez	VT 800 111	VT 800 113	VT 800 121	VT 800 132	
		5.140,-Kč	5.631,-Kč	6.981,-Kč	7.190,-Kč	
C	Venkovní kombinovaná mřížka dělená – sání – nerez	VT 800 114	VT 800 115	VT 800 122	VT 800 133	
		4.345,-Kč	5.130,-Kč	6.438,-Kč	6.676,-Kč	



Těsnící průchodka pro průstup přírodního potrubí obálkou domu

Kat	Sk1	Zařízení typ	Obj. číslo	Náhled	Cena bez DPH
B2	I	Samolepící těsnící průchodka Ø 80-200mm pro zatěsnění průchodu parotěsnou obálkou domu	820 302		474,-Kč
B2	I	Samolepící těsnící průchodka Ø 200-400mm pro zatěsnění průchodu parotěsnou obálkou domu	820 303		1.052,-Kč



Okruží pro zakrytí mezer průstupu potrubí v interiéru

Kat.	Zařízení typ	Náhled	125mm	160mm	180mm	200mm
D	Zákryt průstupu RAL 9002 pro izolované potrubí Aerofoam		VT 00 121	VT 00 172	VT 00 173	VT 00 131
			260,-Kč	292,-Kč	320,-Kč	445,-Kč
D	Zákryt průstupu RAL 9002 pro potrubí Spiro		VT 00 120	VT 00 170	VT 00 171	VT 00 130
			235,-Kč	260,-Kč	270,-Kč	320,-Kč
D	Zákryt průstupu RAL 9002 pro kombi mřížku		VT 00 123	VT 00 174	VT 00 175	VT 00 133
			398,-Kč	498,-Kč	640,-Kč	698,-Kč

Pěknou instalaci dělají detaily. Pomocí zákrytů průstupu lze zakrýt nedokonalosti otvorů v SDK pohledech apod.

